

# *MidiVerb*<sup>®</sup>**4**

ADVANCED 18 BIT FULLY INTEGRATED EXTENDED RANGE SIGNAL PROCESSING

**MANUEL DE  
RÉFÉRENCE**

1994

---

## Introduction

Merci pour votre achat du Processeur Multi Effets Alesis MidiVerb 4. Pour tirer le meilleur parti des fonctions de la MidiVerb 4, et pour apprécier une utilisation sans problème, veuillez lire ce manuel attentivement.

## Comment Utiliser Ce Manuel

Ce manuel est divisé en chapitres suivants décrivant les différents modes de la MidiVerb 4. Bien que nous recommandions de prendre le temps de lire l'ensemble du manuel une fois, ceux qui ont des connaissances générales sur les effets peuvent utiliser la table des matières pour se reporter à des fonctions spécifiques.

**Chapitre 1: Premier Contact avec la MidiVerb 4.** Une introduction de base pour allumer faire fonctionner l'unité, écouter les programmes d'usine, ajuster les niveaux, comparer et stocker des programmes édités.

**Chapitre 2: Connexions.** Traite de la préparation nécessaire avant utilisation, dont les connexions aux autres composants, comme des instruments, consoles de mixage, patchs, et magnétophones multi-pistes.

**Chapitre 3: Les Effets.** Une vue détaillée aux possibilités de traitement du signal de la MidiVerb 4 et le concept de programmation multi-effets.

**Chapitre 4: Edition de Programmes.** Une visite guidée pour programmer des applications simple et multi-effets classiques.

**Chapitre 5: Description des Contrôles.** Un "dictionnaire" de tous les boutons, connecteurs, et paramètres. Utilisez ce chapitre comme guide de référence rapide lorsque vous cherchez une informations spécifique.

**Chapitre 6: Applications MIDI.** Ce chapitre traite des différentes fonctions MIDI, comme le rappel de Programmes, modulation de paramètres en temps réel, et transfert de données SysEx.

**Chapitre 7: Problèmes.** Contient un Index des problèmes, des informations de maintenance et de dépannage, et la carte d'implémentation MIDI.

## Conventions

Les boutons, potentiomètres, et connecteurs du panneau arrière sont mentionnés comme leur nom apparaît sur la MidiVerb 4, en lettre majuscules et entre parenthèses (*Exemple*: bouton [PROG], potentiomètre [VALUE], etc.). Lorsque le texte dans la MidiVerb 4 est mentionné, il est indiqué en caractères spéciaux (*Exemple*: 00 à 127, DELAY+REVERB, etc.).



Lorsque quelque chose d'important apparaît dans ce manuel, une icône (comme celle de gauche) apparaît dans la marge de gauche. Ce symbole indique que l'information est essentielle lors de l'utilisation de la MidiVerb 4.



# TABLE DES MATIERES

<b>Premier Contact Avec La MidiVerb 4 .....</b>	<b>7</b>
Déballage et Inspection.....	7
Connexions de Base.....	7
Mise Sous Tension.....	8
Réglage des Niveaux .....	8
Réglage des Niveaux d'Entrée Automatique.....	8
De Quoi est Composé l'Ecran?.....	9
Ecoute des Programmes Internes .....	10
Basculer Entre les Banks Preset et User.....	10
Programme Bypass /Preset 00 .....	10
Changement des Réglages d'Effets.....	11
Utilisation de l'Aide En Ligne.....	12
Ajuster les Niveaux de Mix des Effets.....	13
Fonction Dry Defeat.....	13
Comparer un Programme Edité avec ses Réglages d'Origine .....	14
Restaurer un Programme Edité à ses Réglages d'Origine.....	14
Stocker des Programmes Edités.....	15
Contourner les Effets .....	16
<b>Connexions .....</b>	<b>17</b>
Branchement Secteur.....	17
Secteur et Protections.....	17
Connexions Audio.....	17
Applications Typiques .....	18
Câblage des Jacks d'Entrée.....	18
Interface Directe avec des Instruments.....	19
Interface avec une Console de Mixage.....	20
Utilisation des Envois Aux .....	20
Utilisation des Inserts.....	22
Utilisation des Sorties Générales.....	23
Eviter les Boucles de Masses .....	24
MIDI.....	25
Pédale au Pied.....	25
<b>Les Effets.....</b>	<b>27</b>
Architecture de la MidiVerb 4.....	27
Qu'est-ce qu'une Configuration? .....	27
Single.....	27
Double.....	28
Dual Mono .....	28
Multi Chain.....	29
Effets de Réverbération.....	30
Concert Hall.....	30
Real Room .....	30
Realroom & Room .....	30
Ambience.....	30
Plate Reverb.....	30
Reverse Reverb .....	30
Paramètres de Réverbération .....	31
Decay.....	31
Low Pass Filter .....	31

Table des Matières

Pre-delay .....	31
Pre-delay Mix.....	31
Density.....	31
Diffusion .....	31
Frequency Damping – Low & High.....	32
Reverberation Swirl.....	32
Gating .....	32
Effets de Delay.....	33
Mono Delay .....	33
Stereo Delay.....	33
Ping Pong Delay.....	33
MultiTap Delay.....	33
BPM Mono Delay .....	33
Synchronisation à une Horloge MIDI.....	34
Delay & DLY.....	34
Réglage de Temps de Retard avec le Tap Tempo .....	34
Effets de Pitch.....	35
Stereo Chorus.....	35
Quad Chorus.....	35
Chorus.....	35
Stereo Flange.....	36
Flange .....	37
Lezlie.....	37
Stereo Pitch Shifter.....	37
Pitch.....	37
Auto Pan.....	37
<b>Edition des Programmes.....</b>	<b>39</b>
Sélection d'une Configuration.....	39
Edition des Paramètres d'Effets.....	40
Déplacement dans les Pages.....	41
Utilisation des Boutons A/B/C/D.....	41
Utilisation de l'Aide en Ligne .....	41
Cas Particuliers .....	41
Nommer un Programme.....	42
<b>Description des Contrôles.....</b>	<b>43</b>
Face Avant.....	43
Ecran LCD.....	43
Indicateur LED BYPASS.....	44
Bouton rotatif VALUE.....	44
Bouton PROGram .....	45
Bouton EDIT/PAGE.....	45
Boutons A/B/C/D (NAME/ESC/</>).....	45
Bouton UTILity.....	45
Bouton STORE.....	47
Boutons INPUT et OUTPUT.....	48
Auto Level.....	48
Interrupteur POWER.....	48
Panneau Arrière.....	49
Power .....	49
Footswitch Bypass/Advance.....	49
MIDI In.....	49
MIDI Out/Thru.....	49
Input (Left/Ch.1 & Right/Ch.2).....	50
Output (Left/Ch.1 & Right/Ch.2).....	50
Paramètres d'Effets .....	50

---

<b>Applications MIDI .....</b>	<b>57</b>
Fonctions MIDI .....	57
Canal MIDI .....	57
MIDI Thru .....	57
Réception des Changements de Programme.....	58
Table de Changement de Programme.....	58
Stockage SysEx .....	59
Fonctions de Modulation en Temps Réel.....	60
Définir les Sources de Modulation.....	60
Index des Paramètres de Modulation.....	61
Réglage de l'Amplitude de Modulation.....	61
Contrôle du Temps de Retard via l'Horloge MIDI.....	62
<b>Problèmes.....</b>	<b>63</b>
Index des Problèmes .....	63
Re-initialisation.....	63
Version du Logiciel .....	64
Maintenance/Dépannage .....	64
Nettoyage .....	64
Informations de Garantie.....	64
Service de Réparation.....	64
<b>Carte d'Implémentation MIDI .....</b>	<b>66</b>
<b>Spécifications .....</b>	<b>67</b>

FACE AVANT

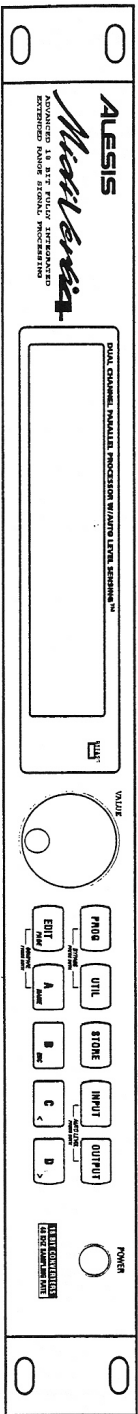

FACE ARRIERE

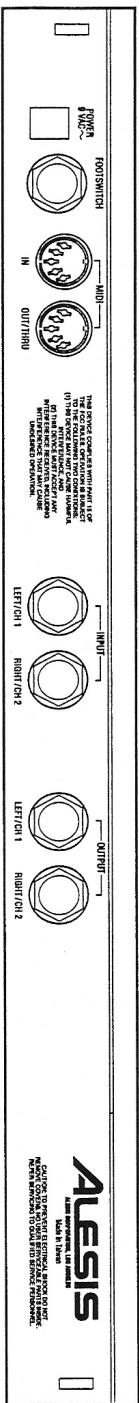

## CHAPITRE 1

# PREMIER CONTACT AVEC LA MIDIVERB 4

## Déballage et Inspection

Votre MidiVerb 4 a été emballée avec précaution en usine, et le carton d'emballage est conçu pour protéger l'unité pendant le transport. Gardez ce carton au cas où vous auriez à renvoyer la MidiVerb 4 pour réparation.

Le carton d'emballage doit contenir es éléments suivants:

- Ce manuel d'instructions
- La MidiVerb 4 Alesis avec le même numéro de série qu'indiqué sur le carton
- Un transformateur de courant
- Une carte de garantie Alesis.



*Il est important d'enregistrer votre achat; si vous n'avez pas encore rempli et renvoyé votre carte de garantie à Alesis, faites-le maintenant.*

## Connexions de Base

La MidiVerb 4 est conçue pour répondre à un grand nombre d'applications, que vous lui connectiez directement un instrument, ou que vous la connectiez sur une console de mixage. Voici les connexions de base pour commencer rapidement. Pour plus de détails sur les connexions, voir le Chapitre 2.

- **Entrée Mono, Sortie Mono ou Stéréo.** Branchez un câble mono de [LEFT/CH.1] INPUT de la MidiVerb 4 à une source mono (*Note:* dans ce cas, [LEFT/CH.1] et [RIGHT/CH.2] sont reliés). Branchez un autre câble mono de [LEFT/CH.1] INPUT de la MidiVerb 4 à un ampli ou à une entrée de mixeur. De plus, vous pouvez brancher un autre câble mono à [RIGHT/CH.2] OUTPUT pour une amplification stéréo ou à deux entrées de mixeur.
- **Stéréo.** Branchez deux câbles mono de [LEFT/CH.1] & [RIGHT/CH.2] de la MidiVerb 4 à une source stéréo, et deux câbles mono des OUTPUTS de la MidiVerb 4 à un ampli stéréo ou à deux entrées de mixeur

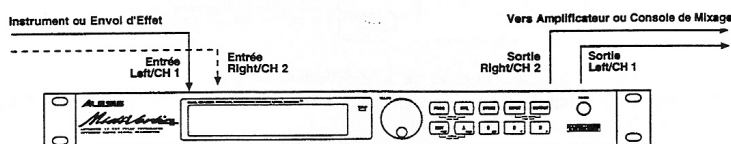

Pour la connexion aux Aux Send/Return d'une console de mixage, vous devrez ajuster le mix de sortie de chaque Programme pour que la MidiVerb 4 ne sorte que l'effet. Cela peut se faire pour tous les programmes en même temps (voir Page 11).

## Mise Sous Tension

Après avoir fait vos connexions, allumez le système en suivant la procédure:

- ① Avant d'allumer la MidiVerb 4, vérifiez les éléments suivants:
  - Toutes vos connexions sont-elles correctes?
  - Les volumes de l'ampli ou du mixeur sont-ils descendus?
- ② Allumez l'interrupteur [POWER] de la face avant de la MidiVerb 4.  
*A l'allumage, l'écran affiche brièvement "ALESIS MIDIWERB 4", et affichera ensuite le dernier numéro de programme sélectionné (00-127, banque PRESET ou User), et la LED du bouton [PROG] s'allume.*
- ③ Allumez l'ampli ou mixeur, et ajustez les volumes.

## Réglage des Niveaux

Un réglage correct des niveaux d'entrée et sortie est crucial pour obtenir un rapport signal-bruit maximum. Comme règle générale, il est toujours préférable de régler les niveaux d'entrée et sortie au 3/4 ou 75%. Cela diminue les risques de distorsion et garde un niveau de bruit de fond minimum.

### Réglage des Niveaux d'Entrée Automatique

La MidiVerb 4 a la possibilité unique de régler automatiquement les bons niveaux d'entrée selon le signal reçu. En d'autres termes, vous lui dites de régler les niveaux automatiquement, puis vous lui envoyez un signal (une guitare, un clavier ou une bande); la MidiVerb 4 fait le reste.

Pour ajuster automatiquement les niveaux d'entrée:

- ① Branchez votre source audio à ou aux entrées de la MidiVerb 4, comme décrit dans le Chapitre 2.
- ② Appuyez en même temps sur les boutons [INPUT] et [OUTPUT].

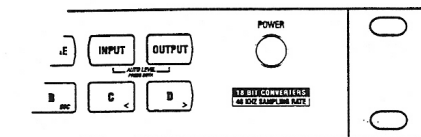

- ③ Envoyez le signal à ou aux entrées de la MidiVerb 4.  
*La fonction Auto Input "écoute" le signal aux entrées pendant environ 5 secondes, puis ajuste les niveaux d'entrée pour les deux canaux.*

*Note:* Si 5 secondes d'écoute ne sont pas suffisantes, vous pouvez étendre ce temps indéfiniment avec une pédale au pied. Vous pouvez utiliser n'importe quelle pédale momentanée connectée au jack [FOOTSWITCH] du panneau arrière. Appuyez simplement sur la pédale lorsque la fonction Auto Input est activée. Pour plus d'informations, voir le Chapitre 2.

## De Quoi est Composé l'Ecran?

Lorsque la MidiVerb 4 est allumée, l'écran ressemble à ceci:

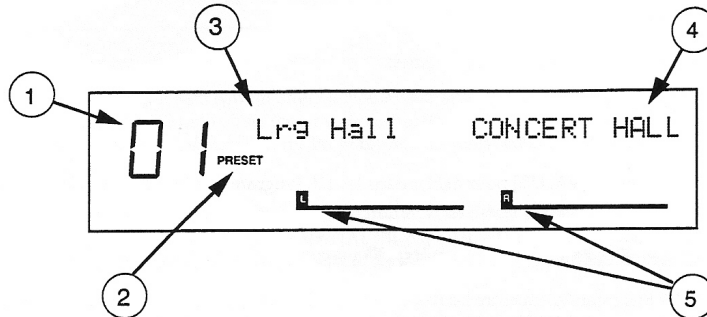

L'écran de la MidiVerb 4 se compose de 5 parties:

- ① **Numéro de Programme.** Les Programmes MidiVerb 4 sont numérotés de 00 à 127. Dans cet exemple, le Programme sélectionné est le numéro 01.
- ② **Bank.** La MidiVerb 4 a deux Banks de 128 Programmes: la Bank Preset et la Bank User. L'écran indiquera soit "PRESET" soit "USER", selon la Bank en cours. Dans cet exemple, nous sommes dans la Bank Preset.
- ③ **Nom du Programme.** Chaque Programme a un nom de 8 caractères. Celui-ci est appelé Lr-9 Hall. Les 128 Programmes User peuvent être renommés; les 128 Programmes Preset sont pré-programmés et ne peuvent pas être renommés.
- ④ **Configuration.** Ce sont les effets qui sont utilisés par ce Programme, l'ordre dans lequel notre signal d'entrée y passe, et si c'est une configuration Stéréo ou Dual (plus de détails dans le Chapitre 3). La Configuration pour ce Programme est appelée CONCERT HALL. Si le Programme a été modifié, le nom de la Configuration à l'écran sera en minuscules.
- ⑤ **Mesures des Niveaux.** Ces bargraphes indiquent la force du signal des entrées non traitées, et sont utilisés comme des bargraphes classiques de lecteurs de bandes. Dans cet exemple, ils sont au repos, indiquant qu'il n'y a pas de signal. Normalement, ils sont appelés "L" et "R". Cependant, lorsque le Programme sélectionné utilise une Configuration de type Dual (deux effets mono), ils seront appelés "CH1" et "CH2". Pour plus de détails sur les configurations dual, voir le Chapitre 3.

## Ecoute des Programmes Internes

La MIDIVerb 4 possède 128 Programmes dans la Bank Preset, plus 128 autres Programmes dans la Bank User. Ces programmes représentent une grande plage d'applications pour lesquelles est étudiée la MIDIVerb 4.

Pour écouter les Programmes d'effets internes:

- ① Appuyez sur le bouton [PROG].  
*Le bouton [PROG] s'allume.*
- ② tournez le bouton [VALUE] pour défiler dans les 128 Programmes Preset et les 128 Programmes User.

### Basculer Entre les Banks Preset et User

Pour basculer instantanément entre les Banks Preset et User, appuyez sur le bouton [PROG]. A chaque appui sur ce bouton, la MIDIVerb 4 basculera entre les Banks Preset et User. L'écran l'indique en affichant "PRESET" ou "USER" à côté du numéro de Programme.

vous pouvez aussi basculer de Bank lors du défilement dans les Programmes avec le bouton [VALUE]. Lorsque vous défilez dans le sens des aiguilles d'une montre en passant Preset 127, l'écran passera à User 00. D'autre part, en tournant [VALUE] dans l'autre sens et que vous passez User 00, l'écran ira à Preset 127.

Cependant, si vous tournez [VALUE] dans le sens inverse des aiguilles d'une montre en passant Preset 00, l'écran n'ira pas à User 127 mais restera à Preset 00. Ceci car Preset 00 est un "Programme Bypass" (voir ci-dessous). donc, si vous cherchez ce programme, vous pouvez tourner le bouton [VALUE] dans le sens inverse des aiguilles d'une montre sans vous inquiéter, car l'écran s'arrêtera lorsqu'il aura atteint Preset 00.

### Programme Bypass /Preset 00

Preset 00 est un "Programme Bypass", ce qui veut dire que le signal sans effet envoyé aux entrées de la MIDIVerb 4 passe directement et aucune sortie d'effet n'est entendue. Utilisez ce programme chaque fois que vous voulez écouter le signal direct des entrées de la MIDIVerb 4 pour une référence. Il ne doit pas être confondu avec le mode Bypass, expliqué plus loin dans ce chapitre.

Vous pouvez sélectionner le Preset 00 non seulement sur la face avant avec le bouton [VALUE], mais aussi avec la pédale connectée au jack [FOOTSWITCH] (si [FOOTSWITCH] est sur la fonction Advance), ou en envoyant un message de changement de programme MIDI à partir d'une unité connectée au connecteur [MIDI IN]. Pour plus de détails sur le jack [FOOTSWITCH] et le connecteur [MIDI IN], voir le Chapitre 2. Pour plus de détails sur les messages de changements de programmes MIDI, voir le Chapitre 6.



## Changement des Réglages d'Effets

Lorsque vous appelez un Programme, sa *Configuration* est indiquée à l'écran à droite du nom du Programme.

RoomVerb REAL ROOM

La Configuration sera soit un effet de type réverb simple (comme sur l'exemple ci-dessus), soit une combinaison de 2 ou 3 effets (comme Reverb+Delay, ou Chorus>Delay>Reverb). Une fois les effets utilisés dans la Configuration du Programme identifiés, vous trouverez les paramètres d'effets plus facilement.

Pour éditer les réglages d'effets du Programme, vous devez passer en mode Edit en appuyant sur le bouton [PAGE] ou sur un des boutons [A], [B], [C] ou [D], tant que le bouton [PROG] est allumé (*Note*: Ces boutons ont différentes fonctions suivant les modes). Une fois en mode Edit, l'écran ressemblera à ceci:

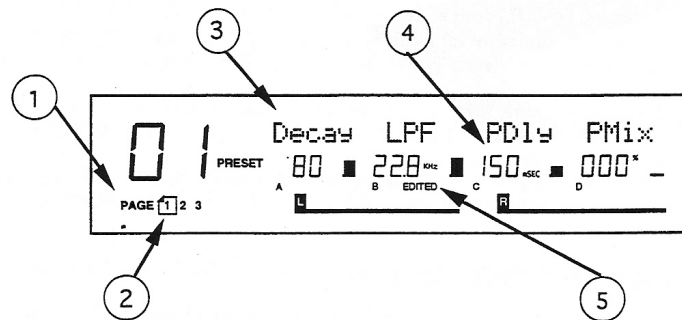

- ① **Numéros de Page.** Selon la Configuration, il y aura jusqu'à quatre pages disponible en mode Edit. Dans cet exemple, il n'y a que trois pages.
- ② **Page Sélectionnée.** La page sélectionnée en cours sera encadrée par une petite boîte. Dans cet exemple, c'est la page 1 qui est sélectionnée. A chaque pression sur le bouton [PAGE], l'écran avance à la page suivante.
- ③ **Nom de Paramètre.** Chaque page en mode Edit a jusqu'à quatre paramètres dont le nom apparaît en haut de l'écran, au-dessus de leur valeur.
- ④ **Valeurs de Paramètres et Bargraphes.** Chaque paramètre a une valeur numérique et un bargraph. En réglant le paramètre, sa valeur numérique et son bargraph changent selon la position du bouton [VALUE]. Le type d'unité qu'utilise le paramètre est aussi indiqué (dB, mSec, kHz, etc.).
- ⑤ **Indicateurs A, B, C, D et EDITED.** Chaque paramètre de la page sélectionnée est désigné par une lettre (A, B, C ou D), qui indique le bouton ([A], [B], [C] ou [D]) qui doit être appuyé pour éditer le paramètre. Si un paramètre est modifié, le mot "EDITED" apparaît sous ce paramètre.

Pour éditer les paramètres d'effets:

- ① Appuyez sur le bouton [PROG].  
*Le bouton [PROG] s'allume.*
- ② Appuyez sur le bouton [PAGE] pour passer en mode Edit.  
*Cela sélectionne la première page des paramètres d'effets, si vous éditez le Programme pour la première fois. Il y a en général deux pages ou plus en mode Edit, selon la Configuration du Programme. Le nombre exact de pages disponibles est indiqué par les numéros en bas à gauche de l'écran. Des appuis successifs sur [PAGE] avancent dans les pages disponibles. La page en cours de sélection a une boîte autour de son numéro. Chaque page a jusqu'à quatre paramètres, qui ont des noms abrégés sous chacun d'entre eux.*
- ③ Appuyez sur un des boutons [A], [B], [C] ou [D] pour sélectionner un paramètre dans la page en cours.  
*Le paramètre clignote indiquant qu'il est sélectionné pour l'édition.*
- ④ Tournez le bouton [VALUE] pour éditer la valeur du paramètre sélectionné.  
*Lorsque la valeur du paramètre est modifiée, le mot "EDITED" apparaît juste à côté. Si vous remettez la valeur à son réglage d'origine, le mot "EDITED" disparaît.*



*Tout changement est temporaire, jusqu'à ce que vous les stockiez en mémoire. Si le Programme que vous éditez est dans la Bank Preset, vous devez sauvegarder les changements dans la Bank User. Si vous rappelez un autre Programme avant d'avoir sauvegardé, les changements sont perdus. Pour plus de détails, voir "Stockage des Programmes Édités" plus loin dans ce chapitre. Pour plus de détails sur l'édition des paramètres d'effets, voir le Chapitre 4.*

### Utilisation de l'Aide En Ligne

La Midiverb 4 a une aide en ligne intégrée pour vous assister de l'écran dans l'identification des fonctions des paramètres, sans avoir à consulter le manuel. En mode Edit (voir paragraphe précédent), vous pouvez sélectionner les paramètres indiqués à l'écran en appuyant sur le bouton correspondant ([A], [B], [C] ou [D]). Cependant, en *tenant* un de ces boutons pendant plus d'une seconde, l'écran du haut donne une description plus détaillée du paramètre sélectionné.

Par exemple, si nous éditons le Programme  $\square$  ! (voir page précédente), l'appui sur le bouton [B] pendant plus d'une seconde donnera le nom du paramètre "B":

INPUT LOWPASS FILTER

Une fois le bouton relâché, l'écran revient à son état normal.

De plus, en tenant le bouton [EDIT/PAGE] en mode Edit, l'écran affichera l'ensemble de page et/ou paramètre que vous cherchez. Par exemple, si le Programme sélectionné utilise la Configuration Pitch:Delay, l'appui prolongé sur le bouton [EDIT/PAGE] en page 1 affichera le message suivant:

CH 1 PITCH PARAMETER

## Ajuster les Niveaux de Mix des Effets

Qu'un Programme ait un effet simple ou deux ou trois effets, vous pouvez ajuster chaque *mix* d'effet pour avoir la balance voulue entre le signal original, sans effet et chaque sortie d'effet. Le paramètre *Mix* (ou "wet/dry mix") pour chaque effet se trouve avec les autres paramètres d'effets du mode Edit. Pour rendre les choses plus simples, le paramètre *Mix* a été placé partout complètement à droite de la page d'écran (ce qui correspond au bouton [D]), sur la dernière page de chaque effet. Puisque chaque effet a un nombre de pages différent, le paramètre *Mix* ne sera pas sur la même page pour chaque Programme. Si un Programme utilise plusieurs effets, chaque effet a son propre paramètre *Mix*.

- ① Appuyez sur le bouton [PROG].  
*Le bouton [PROG] s'allume.*
- ② Appuyez sur le bouton [PAGE] pour passer en mode Edit.  
*Cherchez à droite de l'écran le mot MIX (ou une variation qui identifie un paramètre de mix d'effet spécifique, c.à.d. CMIX = Chorus Mix, RMIX = Reverb Mix, etc.). S'il n'apparaît pas, appuyez sur [PAGE] pour le trouver. Pour être sûr que le paramètre Mix à l'écran est celui que vous voulez, utilisez la fonction d'aide en ligne intégrée (voir paragraphe précédent) en tenant appuyé le bouton [D] pendant plus d'une seconde.*
- ③ Appuyez sur le bouton [D] pour sélectionner le paramètre Mix.  
*Le paramètre clignote indiquant qu'il est sélectionné pour l'édition.*
- ④ Tournez le bouton [VALUE] pour éditer la valeur du paramètre Mix.  
*La plage du paramètre Mix est 000-100%.*

## Fonction Dry Defeat

Lors de la connexion de la MidiVerb 4 aux envois et retours Aux d'une console de mixage, il faut en général enlever le signal direct des sorties de la MidiVerb 4 pour que le signal de sortie n'ait que de l'effet. Le signal direct peut alors être mélangé sur la console de mixage avec le signal d'effet en retour. La fonction Dry Defeat de la MidiVerb 4 enlève le signal direct pour tous les programmes en même temps.

- ① Appuyez sur [UTIL].  
*Le bouton [UTIL] s'allume.*
- ② appuyez sur [EDIT] jusqu'à ce que la page 1 soit sélectionnée.  
*L'écran affiche:*

```
Footswitch Dry Defeat
```

- ③ Appuyez sur [D] pour mettre le paramètre Dry Defeat sur ON ou OFF.

Lorsque Dry Defeat est activé, le paramètre *Mix* de chaque effet (décrit ci-dessus) indiquera " - - - " pour dire qu'il ne peut pas être édité (il est fixé à 100%). *Exception:* La Configuration RealRoom->Flange verra son paramètre Reverb Mix désactivé (sur 100%), mais le Mix de l'effet Flange sera toujours disponible.

## Comparer un Programme Edité avec ses Réglages d'Origine

La partie gauche de l'écran indique toujours le Programme sélectionné. Si le bouton [PROG] est appuyé une fois, le nom de ce Programme et la Configuration utilisée apparaissent en haut de l'écran.

Lorsqu'un Programme a été édité, le nom de la Configuration apparaît en minuscules. Avec des Configurations multi-effets (lorsque plusieurs effets sont utilisés) et qu'un seul effet a été édité, le nom de cet effet apparaît en minuscules. *Exemple:* Si vous utilisez la Configuration DELAY>REVERB et que vous n'avez édité que les paramètres de Delay, si le bouton [PROG] est appuyé, l'écran indiquera "delay REVERB". Cela indique que un ou plusieurs paramètres de Delay ont été modifiés, mais que les paramètres de Réverb n'ont pas été changés.

En appuyant en même temps sur [PAGE] et [A], vous accédez de façon temporaire à la version d'origine du Programme que vous éditez — c'est à dire le dernier Programme sauvegardé dans le numéro de position sélectionné. Cela vous permet de comparer les différences créées par les changements de paramètres.

En mode Compare, l'écran fait clignoter "COMPARING EDITS". L'appui de n'importe quel bouton sort du mode Compare; l'écran revient à son état d'origine et la version éditée du Programme est rappelée. Vous pouvez entrer et sortir du mode Compare autant de fois que vous le voulez, tant que l'écran indique que vous avez édité le Programme d'une façon ou d'une autre (c.à.d., s'il n'a pas encore été édité, il n'y a rien à comparer, d'accord?)

## Restaurer un Programme Edité à ses Réglages d'Origine

Si vous voulez annuler les modifications que vous aviez apportées à un Programme édité, cela se fait en deux étapes simples:

- ① Appuyez sur [PROG].  
*L'écran sort du mode Edit.*
- ② Tournez le bouton [VALUE] pour sélectionner un Programme différent, puis tournez en sens inverse pour revenir au Programme d'origine.  
*Cela rappelle la version stockée du numéro de Programme sélectionné, et le nom de Configuration revient en majuscules. En conséquence, tous les changements que vous aviez faits au Programme avant de tourner le bouton [VALUE] sont perdus. sauf si vous aviez stocké le Programme édité en mémoire d'abord.*

## Stocker des Programmes Edités

Une fois satisfait des modifications apportées à un Programme édité, ou de la création d'un nouveau Programme de zéro, vous devrez stocker votre Programme édité en mémoire. La MIDIVerb 4 stocke le Programme sélectionné en mémoire non volatile (qui ne s'efface pas lorsque l'unité est éteinte). Si vous éditez un Programme, les modifications seront toujours là à la prochaine mise sous tension de l'unité, même si vous n'avez pas stocké ce Programme édité en mémoire. Cependant, si vous sélectionnez un autre Programme de la mémoire avant de stocker le Programme édité, vos modifications seront perdues.



*Bien que la MIDIVerb 4 ait deux Banks (Preset et User), vous ne pouvez stocker les Programmes que dans la Bank User.*

Pour stocker un Programme édité:

- ① Appuyez sur [STORE].  
Le bouton [STORE] clignote, et l'écran affiche:

```
Store as XXX (nnnnnnnn)?
```

.....où XXX est une position de Programme de 00-127 dans la Bank User, et nnnnnnnn est le nom du Programme.

- ② A l'aide du bouton [VALUE], sélectionnez une position (00-127) où vous voulez stocker le Programme sélectionné.  
*Vous ne pouvez stocker les Programmes que dans la Bank User. Si vous sélectionnez un Programme de la Bank Preset, vous irez automatiquement dans la Bank User.*
- ③ Si désiré, changez le nom du Programme en appuyant sur [A/NAME].  
*Cela déplace le curseur du champ de numéro de position vers le premier caractère du nom du Programme. Tournez le bouton [VALUE] pour défiler parmi les caractères disponibles. A l'aide des boutons [C/<] et [D/>], déplacez le curseur à droite ou à gauche. Si vous devez déplacer le curseur sur le champ de numéro de position du Programme, appuyez sur [B/ESC].*

*Note: Pour annuler cette opération — et donc ne pas stocker le Programme — appuyez sur un autre bouton que [STORE].*

- ④ Appuyez de nouveau sur [STORE].  
La LED du bouton [STORE] clignote rapidement pendant un moment, et l'écran indique:

```
Program nnnnnnnn Stored!
```

...où nnnnnnnn est le nom du Programme. Le bouton [STORE] s'éteint et l'écran revient où il était avant que [STORE] ne soit appuyé la première fois.

## Contourner les Effets

Vous pouvez contourner les effets (Bypass) à tout moment, et donc permettre au signal direct de passer à travers la MIDIVerb 4 sans changement. Cela peut se faire de deux façons:

- en appuyant en même temps sur les boutons [PROG] et [UTIL] de la face avant; ou
- en connectant une pédale au jack [FOOTSWITCH] et en appuyant dessus. Cela nécessite que le jack [FOOTSWITCH] soit réglé pour déclencher la fonction Bypass, qui est située parmi les fonctions UTILity.

Chaque fois que les boutons [PROG] et [UTIL] sont appuyés, ou que la pédale connectée au jack [FOOTSWITCH] est appuyée, le mode Bypass bascule entre ON et OFF. Lorsque le mode Bypass est actif, la LED [BYPASS] s'allume.

Pour mettre le jack [FOOTSWITCH] sur la fonction Bypass:

- ① Appuyez sur [UTIL].  
*Le bouton [UTIL] s'allume.*
- ② Appuyez sur [EDIT/PAGE] pour sélectionner la page 1.  
*L'écran indique:*

```
Footswitch Dry Defeat
```

- ③ Appuyez sur [B] pour sélectionner le paramètre Footswitch.
- ④ Tournez le bouton [VALUE] pour mettre le paramètre Footswitch sur le mode Bypass.

## CHAPITRE 2

# CONNEXIONS

## Branchement Secteur

La MidiVerb 4 est livrée avec un transformateur adapté au voltage du pays de destination (110 ou 220V, 50 ou 60 Hz).

La MidiVerb 4 étant éteinte, branchez la petite prise du transformateur dans la prise [POWER] de la MidiVerb 4 et l'autre bout sur une prise de courant. Il est préférable de ne pas allumer la MidiVerb 4 avant que tous les autres câbles soient branchés.



*Alesis n'est pas responsable des problèmes dus à l'utilisation de la MidiVerb 4 ou autre équipement associé avec un câblage secteur incorrect.*

### Secteur et Protections

Bien que la MidiVerb 4 est conçue pour tolérer des variations de voltage typiques, le voltage venant d'une ligne secteur peut avoir des pointes ou des transitions qui peuvent perturber votre équipement et, quelque fois, l'endommager. Il y a trois façons principales pour vous en protéger, listées par ordre croissant de coût et de complexité:

- Protections de pointes de secteur. Relativement économiques, elles sont conçues pour protéger contre les fortes pointes de secteur, agissant comme des fusibles dans le sens qu'elles doivent être remplacées si elles ont été endommagées.
- Filtres de ligne. Ils combinent une protection de pointes de courant avec des filtres éliminant le bruit (climatiseurs, transitions d'autres appareils, etc.).
- Onduleurs (UPS). C'est l'option la plus sophistiquée. Un onduleur fourni du courant même si la ligne secteur chute complètement. Destinés aux ordinateurs, un onduleur permet d'éteindre l'ensemble d'un système informatique dans le cas d'une coupure de courant, et l'isolation qu'il fournit de la ligne minimise toute forme d'interférences — pointes, bruit, etc.

## Connexions Audio

Les connexions entre la MidiVerb 4 et votre studio sont les lignes de vie de votre musique, n'utilisez donc que des câbles de qualité. Ils doivent être blindés à faible capacité avec un conducteur souple et une masse de faible résistance. Bien que des câbles de qualité coûtent cher, ils font la différence. Placez les câbles à la MidiVerb 4 en suivant les précautions suivantes:

- Ne pas mélanger les câbles audio et les câbles secteur.
- Evitez de faire courir les câbles près de sources d'interférences électromagnétiques comme des transformateurs, moniteurs, ordinateurs, etc.
- Ne jamais débrancher un câble en tirant sur le fil. Débranchez en tenant le corps de la prise fermement et en tirant.

- Ne pas mettre les câbles où vous pourriez marcher dessus. Le fait de marcher sur un câble n'engendre pas de suite des dommages, mais cela peut comprimer l'isolation entre le conducteur et le blindage, ou réduire sa fiabilité.
- Evitez de tordre le câble ou de lui faire faire des angles vifs.
- Bien qu'Alesis ne recommande aucun produit chimique, lorsque ces derniers sont appliqués sur des connecteurs électriques, les contacts sont améliorés.

## Applications Typiques

Les entrées et sorties analogiques sont utilisées en général de trois façons:

- à partir d'un ou deux envois Effet/Aux d'un mixeur, et la sortie de l'effet retourne aux entrées du mixeur; ou,
- à partir d'un instrument de niveau ligne (guitare, clavier avec une sortie mono ou stéréo), et la sortie vers un ampli ou mixeur; ou,
- à partir de sorties buss d'un mixeur sur une platine de mix ou ampli.

Utilisée avec une source mono, la MidiVerb 4 se situe entre la source et le mixeur/ampli. Bien que la source soit mono, les sorties [LEFT/CH.1] et [RIGHT/CH.2] peuvent être connectées aux entrées du mixeur/ampli si vous voulez un effet stéréo.

De même, vous pouvez utiliser les *Inserts* de votre mixeur ou "patcher" uniquement le canal droit ou gauche de la MidiVerb 4. Si vous utilisez les envois d'effets d'un mixeur, vous pourrez envoyer tout canal d'entrée du mixeur aux entrées de la MidiVerb 4, et vous avez un contrôle sur le niveau de chaque entrée.

Ces applications sont détaillées dans les pages suivantes.

## Câblage des Jacks d'Entrée

Le jack [LEFT/CH.1] INPUT de la MidiVerb 4 est relié au [RIGHT/CH.2] INPUT. Ce qui veut dire que si vous connectez un seul câble mono au jack [LEFT/CH.1] INPUT, il sera aussi dirigé au [RIGHT/CH.2] INPUT. Cependant, si rien n'est connecté au jack [RIGHT/CH.2] INPUT, cette liaison sera enlevée; donc le jack [LEFT/CH.1] INPUT n'alimente que [LEFT/CH.1] INPUT, et le jack [RIGHT/CH.2] INPUT n'alimente que [RIGHT/CH.2] INPUT. Le jack [RIGHT/CH.2] INPUT n'est PAS relié au [LEFT/CH.1] INPUT.

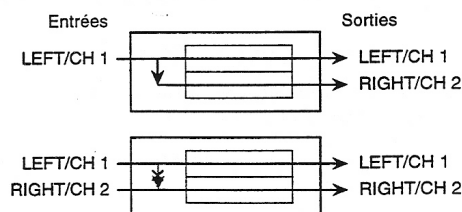



## Interface Directe avec des Instruments



Lors de la connexion de câbles audio et/ou de la mise en ou hors tension, vérifiez que toutes les unités du système soient éteintes et que leurs volumes soient au minimum.

La MidiVerb 4 a deux entrées 6,35mm asymétriques et deux sorties 6,35mm asymétriques. Elles fournissent trois options de câblage audio (analogiques):

- **Mono.** Branchez un câble mono au [LEFT/CH.1] INPUT de la MidiVerb 4 d'une source mono, et un autre câble mono de la sortie [LEFT/CH.1] de la MidiVerb 4 à un ampli ou une entrée de mixeur.

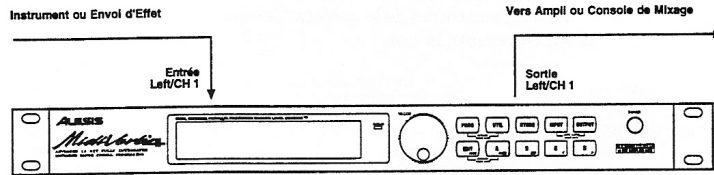

- **Entrée Mono, Sortie Stéréo.** En gardant l'entrée mono, vous pouvez brancher deux câbles mono aux sorties [LEFT/CH.1] et [RIGHT/CH.2] de la MidiVerb 4 à un ampli stéréo ou deux entrées de mixeur.

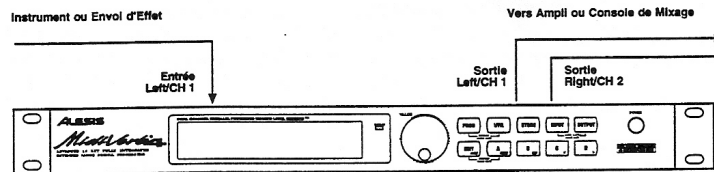

- **Double Mono.** Reliez deux câbles mono aux entrées [LEFT/CH.1] et [RIGHT/CH.2] de la MidiVerb 4 de deux sources mono et deux autres câbles mono des sorties [LEFT/CH.1] et [RIGHT/CH.2] de la MidiVerb 4 à un ampli stéréo ou deux entrées de mixeur. Ce câblage permet un traitement séparé e deux canaux, puisque les blocs peuvent être dédiés à un seul canal.
- **Stéréo.** Branchez deux câbles mono aux [LEFT/CH.1] et [RIGHT/CH.2] INPUT de la MidiVerb 4 d'une source stéréo, et deux autres câbles mono des sorties [LEFT/CH.1] et [RIGHT/CH.2] de la MidiVerb 4 à un ampli stéréo ou deux entrées de mixeur.

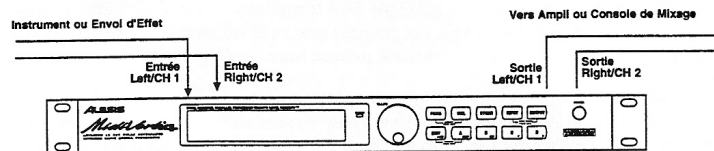

### Interface avec une Console de Mixage

La MidiVerb 4 accepte des envois mono ou stéréo à tout niveau. Le circuit d'entrée de la MidiVerb 4 peut facilement supporter des niveaux à +4 dBu (+20 dBu crête), tout en ayant suffisamment de gain d'entrée et sortie pour être en interface avec des niveaux de signaux à -10 dBV de systèmes d'enregistrement.

La MidiVerb 4 peut être reliée à une console de mixage de plusieurs façons. Elle peut être utilisée pour mettre des effets sur plusieurs instruments en même temps à l'aide des envois et retours auxiliaires du mixeur. Une autre méthode d'interface est de relier l'unité directement aux points d'inserts de la voie qui doit avoir les effets. Une autre méthode de mettre en interface la MidiVerb 4 avec une console de mixage est de la mettre en série aux sorties de la console. Ce dernier câblage ne sera utilisé que si vous devez mettre des effets sur l'ensemble du mix.

### Utilisation des Envois Aux.

En général, les consoles de mixage ont deux types d'envois Aux: Pré-Fader pour le mix casque (cue), et Post-Fader. Si un mixeur a deux envois ou plus par voie (4, 6 ou 8), les deux premiers envois sont des envois cue, alors que les autres sont destinés à alimenter des effets, comme la MidiVerb 4. Si vous utilisez un mixeur avec plus de deux envois, reliez la MidiVerb 4 sur des envois post-fader.

L'utilisation des envois Aux a un avantage: chaque voie a son propre contrôle de niveau qui alimente la sortie Aux (et éventuellement l'entrée de la MidiVerb 4). Cela permet de faire un mix de toutes les voies que vous voulez envoyer à l'effet à l'aide des niveaux d'envois Aux de la voie sur le mixeur. La plupart des consoles ont aussi des contrôles généraux, réglant le niveau d'ensemble de chaque sortie Aux.

Pour relier les sorties de la MidiVerb 4 dans le mixeur, vous avez deux options:

- les relier à des entrées retours dédiées, ou
- les relier à des entrées de voies.

La première est bonne si votre mixeur a des entrées dédiées (retours) pour les unités d'effets comme la MidiVerb 4. Si votre mixeur n'en a pas, ou si vous les avez déjà toutes utilisées, reliez la MidiVerb 4 à deux entrées de voie (s'il en reste).

Il importe peu où vous reliez les sorties de la MidiVerb 4 dans le mixeur, vous contrôlez la balance entre les entrées de voies du mixeur (le signal direct dirigé aux envois Aux et au mix), et le retour d'effets provenant de la MidiVerb 4. Le retour d'effets n'a en général que le signal d'effet, sans signal direct (puisque ces deux signaux sont mélangés dans le mixeur). Aussi, il peut être nécessaire de modifier le *mix* de chaque canal dans le Programme que vous utilisez pour que seul le signal d'effet soit présent aux sorties de la MidiVerb 4. Cela peut se faire de deux façons:

- Régler chaque paramètres Mix des effets à 100% (effet seul)
- Activer la fonction Dry Defeat.

Pour plus de détails sur le Dry Defeat, voir le Chapitre 1 ou Chapitre 5.

**Entrée Mono - Sortie Stéréo.** Si vous alimentez la MidiVerb 4 avec une source mono, mais que vous voulez relier ses deux sorties au mixeur, vous avez besoin de trois câbles audio 6,35mm. Reliez un câble mono à partir d'un envoi d'effet à l'entrée [LEFT/CH.1] de la mv4, un autre câble mono de la sortie [LEFT/CH.1] de la MidiVerb 4 à un retour d'effet ou entrée de mixeur, et un autre câble mono de la sortie [RIGHT/CH.2] de la MidiVerb 4 à un retour d'effet adjacent ou entrée de mixeur.

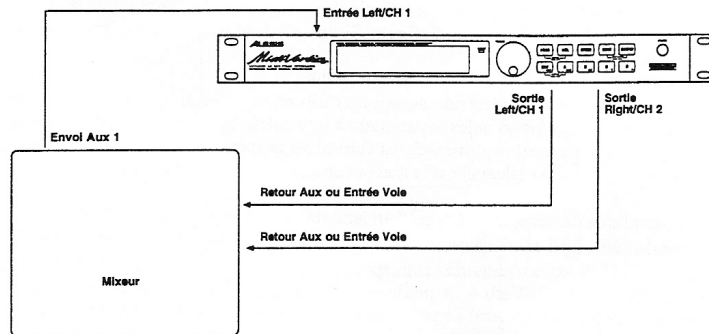

**Entrée et Sortie Stéréo.** Cette connexion est similaire à la précédente. Cependant, en utilisant deux envois du mixeur, nous ajoutons un câble supplémentaire et envoyons maintenant un signal stéréo aux entrées de la MidiVerb 4. Exemple, si vous branchez les envois 3 et 4 aux entrées [LEFT/CH.1] et [RIGHT/CH.2], et que vous avez un instrument stéréo (comme un clavier) relié à deux voies du mixeur, vous pouvez envoyer le canal gauche à l'envoi 3 et le canal droit à l'envoi 4.

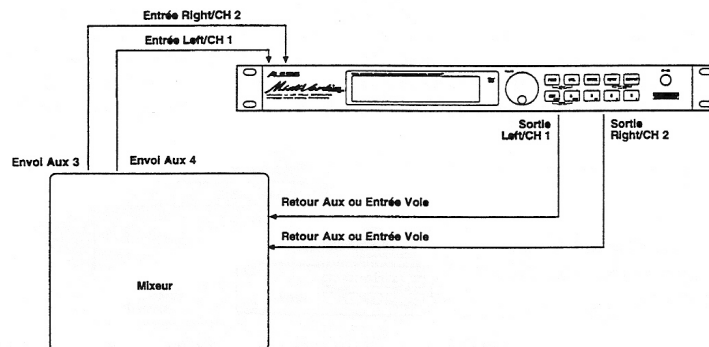

**Double Mono.** Vous pouvez avoir deux envois d'effets séparés entre le canal droit et gauche, et les traiter séparément dans la MidiVerb 4 à l'aide d'une des Configurations Dual Mono (voir Chapitre 3). En utilisant 2 envois Aux du mixeur, reliez deux câbles mono aux entrées [LEFT/CH.1] et [RIGHT/CH.2] de la MidiVerb 4, et reliez deux autres câbles mono des sorties [LEFT/CH.1] et [RIGHT/CH.2] de la MidiVerb 4 à deux entrées du mixeur. Ce branchement permet un traitement séparé de deux canaux, puisque les effets séparés sont dédiés à chaque canal.

### Utilisation des Inserts

En utilisant les inserts de voies, vous pouvez dédier la MidiVerb 4 à une voie (ou paire de voies) du mixeur. Les connexions Insert du mixeur donnent une façon "d'insérer" une unité de traitement externe dans le cheminement du signal. Les Inserts interviennent après l'ampli d'entrée, et avant les curseurs; c'est comme si vous connectiez la source (instrument ou micro) dans la MidiVerb 4 avant l'entrée de voie du mixeur. Cependant, certains Inserts de console de mixage interviennent après la section EQ, et peuvent donc être différent du signal d'origine. Si rien n'est relié aux jacks d'Insert des voies, le signal n'y est pas dirigé.

En général, les connexions d'Inserts nécessitent un câble en "Y" spécial (une prise stéréo donnant l'envoi et le retour, et deux prises mono reliés séparément à une entrée et une sortie). Ce sont des jacks stéréo TRS (tip-ring-sleeve). Le bout (tip) du jack est l'envoi ou la sortie du jack d'insert, alors que la bague (ring) est le retour. La masse (sleeve) est la masse commune aux deux signaux.

**Mono.** Cela implique de relier un câble en Y en jack stéréo 6,35 au jack Insert d'une voie de la console. L'autre bout du câble (qui se compose de deux jacks 6,35 mono) est relié à l'entrée [LEFT/CH.1] et à la sortie [LEFT/CH.1]. Si vous n'entendez rien après avoir fait ces connexions, intervertissez les câbles d'entrée et sortie sur la MidiVerb 4, ils peuvent être branchés à l'envers. Si le câble a un code de couleur, le jack rouge représente en général l'envoi (qui se relie à l'entrée de la MidiVerb 4) et le noir le retour (qui se relie à la sortie de la MidiVerb 4).

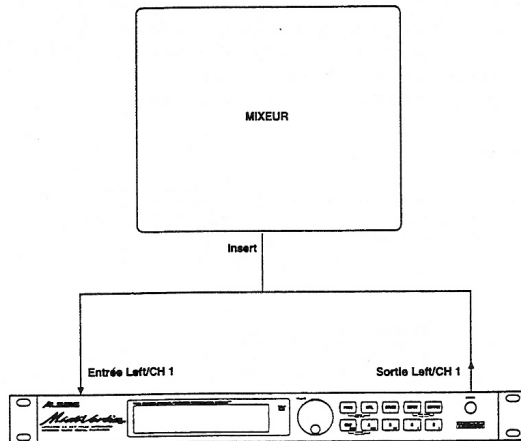

**Double Mono.** Vous pouvez relier deux inserts de voie aux entrées gauche et droite, et les traiter séparément dans la MidiVerb 4 à l'aide des Configurations Dual (voir Chapitre 3). Reliez un câble 6,35 stéréo en Y au jack Insert d'une voie de la console. Reliez l'autre bout du câble (qui se divise en deux jacks 6,35 mono) aux entrée et sortie [LEFT/CH.1]. Reliez un autre câble 6,35 stéréo en Y au jack Insert d'une autre voie. Reliez l'autre bout de ce câble aux entrée et sortie [RIGHT/CH.2]. Ce branchement permet un traitement séparé de deux canaux, puisque des effets séparés sont dédiés à chaque canal.

**Stéréo.** Dans le cas où un instrument stéréo (comme un clavier ou échantillonneur) est relié à deux voies séparées d'une console, vous aurez besoin de deux câbles 6,35 stéréo, un pour chaque voie. La connexion se fait de façon similaire à la précédente.

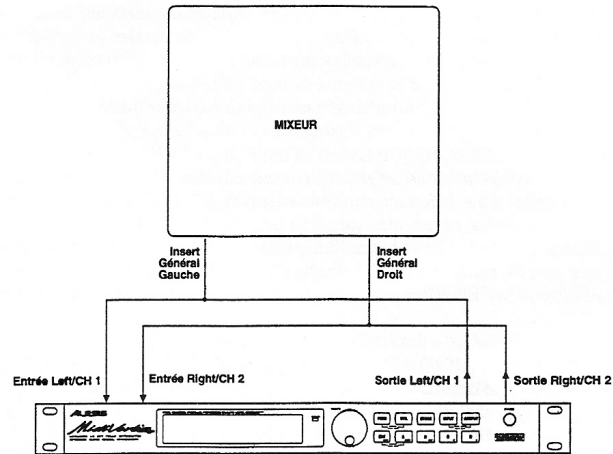

### Utilisation des Sorties Générales

Lorsque vous voulez mettre un effet général sur le mixeur, vous pouvez relier la MidiVerb 4 entre les sorties du mixeur et les entrées d'un ampli ou magnéto. Cela se fait à l'aide de deux câbles 6,35 mono qui relient les sorties générales droite et gauche de la console aux entrées [LEFT/CH.1] et [RIGHT/CH.2] de la MidiVerb 4. Les sorties [LEFT/CH.1] et [RIGHT/CH.2] de la MidiVerb 4 sont alors reliées à un ampli stéréo, à deux entrées de voies d'une autre console (pour des applications de sous-mix).

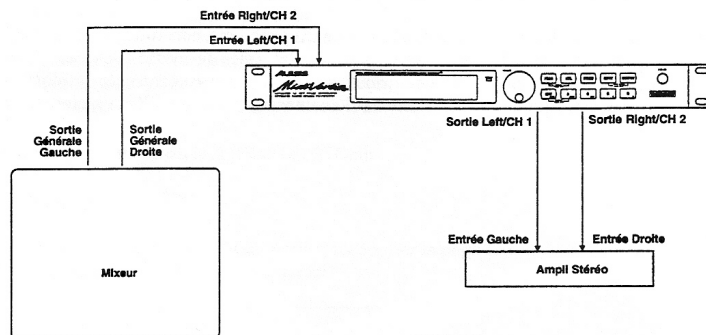

## Eviter les Boucles de Masses

Dans les studios d'aujourd'hui, où il semble que chaque unité a son propre processeur interne, il y a beaucoup de chances que des problèmes de boucles de masse interviennent. Ils se traduisent en ronfle, "buzz" ou parfois une réception radio et peuvent intervenir si une unité "voit" deux chemins de masse ou plus. Bien qu'il y ait des méthodes pour éliminer les boucles de masses et couper les interférences radio, la plupart des méthodes professionnelles sont chères et impliquent l'installation d'une source de puissance séparée uniquement pour le système de son. Voici quelques conseils utiles qu'un installateur de studio professionnel peut utiliser pour réduire au minimum ces problèmes.

- ① **METTEZ TOUTE L'ELECTRONIQUE DU SYSTEME DE SON SUR LE MEME CIRCUIT SECTEUR.** La plupart de la ronfle intervient comme résultat de différentes parties du système de son qui sont branchées dans différents circuits secteur. Si des unités générant du bruit comme des climatiseurs, réfrigérateurs, néons, etc., sont déjà branchées sur l'un de ces circuits, vous aurez une condition parfaite de génération de buzz. Puisque la plupart des unités d'un système de son ne nécessitent que peu de courant (sauf les amplis de puissance), il est préférable d'avoir une multi-prises ou deux tirée d'*UNE SEULE* prise de courant et d'y brancher tous les composants de votre système.
- ② **METTRE LE CABLAGE AUDIO AUSSI LOIN QUE POSSIBLE DU CABLAGE SECTEUR.** Beaucoup de ronfle vient des câbles audio qui sont près des câbles secteurs. S'il y a du bruit, essayez de déplacer les câbles audio pour voir si la ronfle cesse ou diminue. S'il n'est pas possible de séparer les câbles audio des câbles secteur, veillez à ce que les câbles audio ne soient pas parallèles aux câbles secteur (ils ne doivent les croiser que par angle droit, si possible).
- ③ **POUR ELIMINER LA RONFLE SI LES CONSEILS CI-DESSUS ONT ECHOUÉ:**
  - A) Coupez le secteur sur toutes les unités externes et magnétos sauf sur le mixeur et l'ampli d'écoute de salle de contrôle.
  - B) Branchez chaque magnéto et effet externe un après l'autre. Si possible, inversez la polarité de la prise de chaque unité (tournez-la dans la prise) jusqu'à obtenir la position la plus silencieuse.
  - C) Vérifiez que tous les câbles audio sont bons. Des câbles avec une masse débranchée engendre une ronfle très forte!
  - D) Utilisez des câbles aussi courts que possible, en particulier pour les circuits asymétriques.

Si les expériences de base ne résolvent pas la source du problème, consultez votre distributeur ou un technicien expérimenté dans les techniques de mise à la masse de studio correctes. Dans certains cas, un câblage de masse "en étoile" doit être utilisé, avec le mixeur au centre de l'étoile fournissant la masse sur les branches, qui ne se connectent PAS au châssis du reste de l'équipement du système.

## MIDI

MIDI (Musical Instrument Digital Interface) est un protocole international qui permet aux données relatives à la musique d'être transportées d'une unité à une autre. Les connexions MIDI de la MidiVerb 4 offrent quatre fonctions différentes:

- Pour rappeler des Programmes avec les changements de programmes MIDI
- Pour contrôler (moduler) des paramètres dans la MidiVerb 4 en temps réel via les contrôleurs MIDI (*exemple*: molette de modulation d'un clavier, pédale, etc.)
- Pour envoyer et recevoir des dumps SysEx (Système Exclusif) d'un Programme seul ou de la Bank entière pour le stockage et le rappel.
- Pour passer des informations MIDI à travers la MidiVerb 4 vers d'autres unités.

Pour connecter les ports MIDI de la MidiVerb 4 vers une autre unité MIDI:

- ① Reliez un câble MIDI du [MIDI IN] de la MidiVerb 4 au MIDI OUT de l'autre unité MIDI.
- ② Reliez un autre câble MIDI du [MIDI OUT/THRU] de la MidiVerb 4 au MIDI IN de l'autre unité MIDI.

*Note*: Il n'est pas nécessaire de suivre l'étape 2 si vous ne voulez qu'envoyer des informations à la MidiVerb 4, et donc pas en recevoir. *Exemple*: Si vous ne voulez que rappeler des Programmes avec des messages de changements de programme MIDI, il n'y a pas à relier en câble au [MIDI OUT/THRU] de la MidiVerb 4.

Pour plus de détails sur le MIDI et la Modulation, voir le Chapitre 6.

## Pédale au Pied

Vous trouverez sur le panneau arrière un jack pour pédale appelé [FOOTSWITCH]. Cette pédale a trois fonctions, sélectionnées par le bouton [UTIL]:

- Une fonction d'avancement de programme (Advance)
- Une fonction pour contourner les effets (Bypass)
- Un contrôle de tempo pour les effets Delay (Control)

Pour régler le mode du jack [FOOTSWITCH]:

- ① Appuyez sur [UTIL].
- ② Appuyez sur [EDIT/PAGE] pour sélectionner la page 1.  
*Le haut de l'écran ressemble à ceci:*

```
Footswitch Dry Defest
```

- ③ Appuyez sur [B] pour sélectionner le paramètre Footswitch, et tournez le bouton [VALUE] pour sélectionner le mode Advance, Bypass ou Control.

N'importe quelle pédale à contact momentané, normalement ouverte ou fermée, fonctionne pour ces trois fonctions. Elle doit être branchée avant d'allumer pour que la MidiVerb 4 puisse se configurer selon le type de pédale utilisée.

**Advance.** Lorsque la pédale est réglée sur ce mode, chaque fois qu'elle est appuyée, la MidiVerb 4 avance au numéro de Programme suivant.

**Bypass.** Lorsque la pédale est réglée sur cette fonction, l'appui sur la pédale fait basculer le mode Bypass actif ou inactif (lorsque le mode Bypass est actif, la LED [BYPASS] s'allume).

**Control.** Lors de l'utilisation d'un effet Delay, la pédale peut faire office de programmeur de temps de retard à l'aide de la caractéristique appelée "tap tempo". Si la fonction de la pédale est réglée sur la fonction Control, vous pouvez programmer le temps de retard de deux façons:

- Appuyer sur la pédale de manière répétée au tempo sur lequel vous voulez mettre le temps de retard; ou,
- Tenir la pédale appuyée pour que la MidiVerb 4 "écoute" le signal présent à ses entrées; vous pouvez alors jouer de la guitare, taper sur votre batterie, ou chanter des "dou dou" dans votre micro (selon ce qui est branché aux entrées), et le temps de retard sera réglé sur une valeur qui correspond au tempo que vous utilisez.

Lorsque le paramètre Footswitch est réglé sur la fonction Control et que vous utilisez la Configuration Lezlie->Room, l'appui sur la pédale fera basculer le paramètre Speed de l'effet Lezlie entre ses réglages lent et rapide.

Pour plus de détails sur le tap tempo, voir le Chapitre 3.



## CHAPITRE 3

## LES EFFETS

## Architecture de la MidiVerb 4

## Qu'est-ce qu'une Configuration?

Une Configuration est un arrangement d'un ou plusieurs effets. Chacun des 256 Programmes internes de la MidiVerb 4 utilise une Configuration. Il y a 32 Configurations disponibles, chacune étant dans une des quatre catégories. Les quatre types de Configuration sont: Single, Double, Dual Mono et Multi Chain.

## Single

Une Configuration Single a un seul effet. Ces Configurations utilisent des algorithmes d'effets complexes à traitement intensif donnant la meilleure qualité possible pour chaque effet accepté. Il y a plusieurs types de Configuration Single:

- **Entrée et Sortie Mono.** Ces effets ont une seule entrée (les deux entrées sont ajoutées) et une seule sortie (dirigée aux deux sorties).

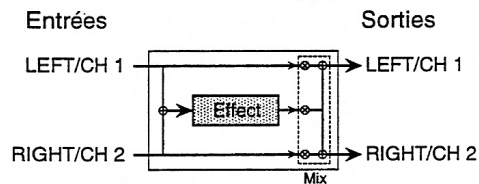

- **Entrée Mono/Sortie Stéréo.** Ces effets ont une entrée mono et deux sorties.

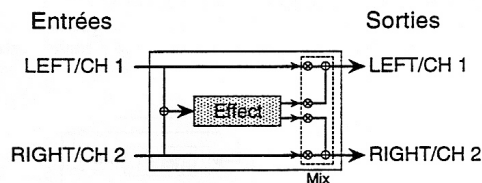

- **Entrée et Sortie Stéréo.** Ces effets ont deux entrées et deux sorties.

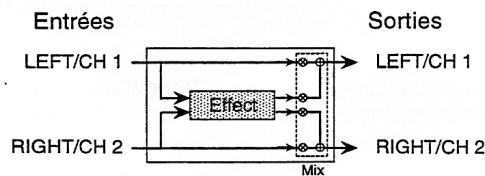

Dans chaque cas, le signal direct des entrées est également relié aux sorties.

## Double

Les Configurations Double se composent de deux effets entrée-mono/sortie-stéréo "côte-à-côte". Ces Configurations sont identifiées par la présence d'un "+" dans leur nom. Dans chaque cas, l'entrée Left/Ch. 1 est reliée à un effet, alors que l'entrée Right/Ch. 2 est reliée à un autre. Les sorties stéréo des effets sont mélangées aux sorties. Le signal direct des entrées est aussi relié aux sorties.

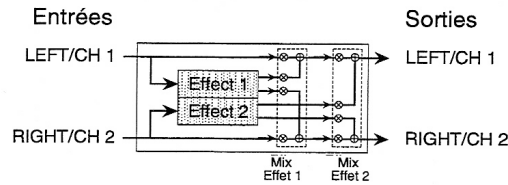

## Dual Mono

Les Configurations Dual Mono ont deux effets entre/sortie-stéréo, un pour chaque canal. Ces Configurations sont identifiées par la présence d'un ":" dans leur nom (Delay:Delay). L'entrée Left/Ch. 1 est reliée au premier effet, dont la sortie est reliée à la sortie Left/Ch. 1. L'entrée Right/Ch. 2 est reliée à un second effet, dont la sortie est reliée à la sortie Right/Ch. 2.

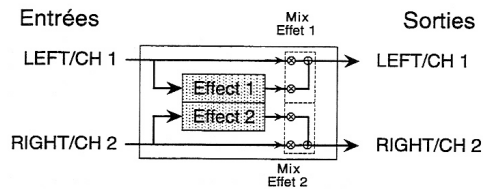

Ces effets peuvent être chaînés à l'aide de la fonction spéciale appelée mode Cascade. Ce mode n'affecte que les Configurations Dual Mono, et relie la sortie de l'effet du canal 1 à l'entrée de l'effet du canal 2. La fonction Cascade peut être activée ou désactivée à la page 2 du mode Utility (voir Chapitre 5). Dans ce cas, la sortie Left/Ch. 1 ne donne que la sortie de l'effet du canal 1, la sortie Right/Ch. 2 donne la sortie de l'effet du canal 1 relié à travers l'effet du canal 2.

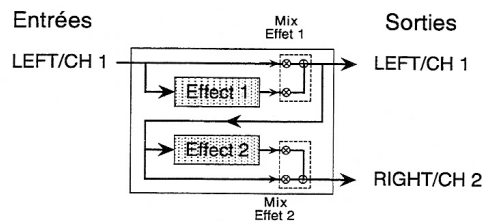

*Note:* Si le mode Cascade est actif, l'entrée [RIGHT/CH.2] sera désactivée pour toutes les Configurations Dual Mono. C'est parce que l'effet du canal 2 est alimenté par la sortie de l'effet du canal 1.

## Multi Chain

Les Configurations Multi Chain ont deux ou trois effets stéréo, qui sont reliés en série; c.à.d. qu'un alimente l'autre de la chaîne. Ces Configurations sont identifiées par la présence d'un ou de deux symboles ">" dans leur nom (*Exemple*: "Chorus->Real Room"). Ces type d'effets donnent un son de très bonne qualité mais ont un traitement moins intensif que leurs équivalents de la Configuration Single, puisque le DSP gère plusieurs effets en même temps. En d'autres termes, l'effet de réverb dans la Configuration "Delay->Realroom" n'est pas aussi "dense" que celui de la Configuration Single appelée "Realroom".

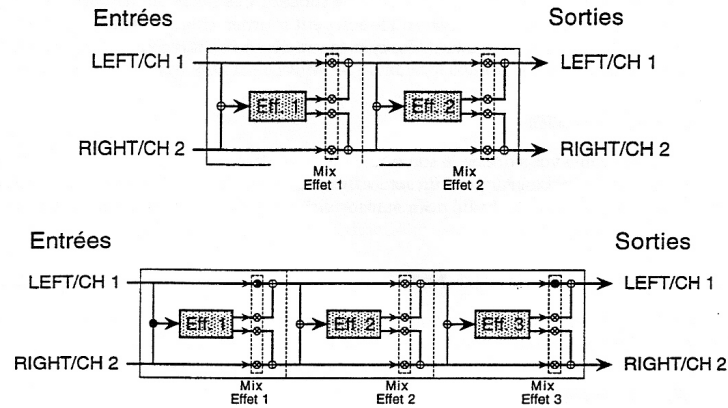

Dans le cas de Configuration Multi Chain, le paramètre "Mix" de chaque effet détermine ce que recevra l'effet qui suit à son ou ses entrées. *Exemple*: Il est possible d'utiliser la Configuration "Dual->Room" (où l'effet 1 est un Delay mono et l'effet 2 est une Réverb), et de n'avoir que le signal direct allant au second effet; cela se fait en réglant le paramètre Mix du premier effet à 000% (c'est à dire qu'il n'y a pas de sortie et qu'il n'est pas envoyé au second effet de la chaîne).

## Effets de Réverbération

La réverbération se compose d'un grand nombre d'échos distincts, appelés réflexions. Dans un espace acoustique naturel, chaque amplitude brillante de réflexion décroît avec le temps. Cette action de décroître est influencée par la taille de la pièce, la position de la source sonore dans la pièce, la dureté des murs, et d'autres facteurs. La MidiVerb 4 offre les types de réverbération suivants:

### Concert Hall

C'est une simulation d'une grande salle de concert. Ces salles ont tendance à être grandes avec beaucoup de surfaces réfléchives, où le son peut tourner, changer de timbre. C'est une réverb classique qui sonne bien sur presque tout. Essayez-la sur des voix, batterie acoustiques, électriques, ou instruments d'orchestre.

### Real Room

Cet algorithme vous donne le son d'une pièce de studio de taille moyenne. Il utilise beaucoup de puissance du processeur pour un son riche et une chute douce. Il se compare favorablement aux meilleures réverbs de studio pour son son riche. L'attaque est plus réfléchissante. Il sonne bien sur batteries, claviers et guitares.

### Realroom & Room

Ce sont des versions à traitement moins intensifs de l'effet Real Room, utilisés en Configuration Multi Chain et Dual Mono.

### Ambience

Cet algorithme simule une pièce très petite. Il peut être utilisé lorsque vous avez besoin d'un peu de caractère d'ambience pour augmenter le son. Par exemple, sur une guitare électrique, utilisez cet algorithme pour simuler le son d'une guitare acoustique.

### Plate Reverb

C'est une simulation d'une réverb plate classique, une feuille de métal de 1,2 m par 2,4 m suspendue avec des transducteurs à chaque bout utilisés pour produire la réverb. Populaire dans les années 70, elle est toujours prisée pour sa transparence, en particulier pour les voix et les guitares. Cet algorithme utilise la plupart du traitement disponible pour une simulation de réverb plate très réaliste. Il fonctionne bien sur les voix "lead", pianos ou guitares, en particulier lorsque vous recherchez un son "rock and roll".

### Reverse Reverb

Une astuce très utilisée dans les années 80 était d'enregistrer la réverb avec une bande inversée; pour que la bande rejoue en sens inverse au mix. C'est un effet utile pour les batteries et autres sons de percussion — ajoutant de l'espace sans "délaver" l'instrument.

## Paramètres de Réverbération

La plupart des effets de réverb de la MidiVerb 4 ont le même ensemble de paramètres de contrôle, qui sont listés et décrits dans ce paragraphe. Cependant, les réverbs qui utilisent plus de puissance de traitement (c.à.d. les réverbs Configuration Single) ont plus de paramètres qui exploitent leur puissance supplémentaire; paramètres ne se trouvant pas dans les autres algorithmes de réverbs plus petites. Par exemple, Reverberation Swirl est un paramètre trouvé uniquement dans les types de réverb de Configuration Single. Voici les paramètres de réverbération:

### Decay

Le Decay (chute) de la réverb détermine le temps que sonnera la réverb avant qu'elle ne meure. Si vous utilisez le type de réverb Reverse Reverb, ce paramètre contrôle Reverse Time (temps de reverse).

### Low Pass Filter

Le Low Pass Filter (filtre passe-bas) peut être réglé entre 59 Hz et 36,2 kHz, et atténue toutes les fréquences au-dessus de cette valeur de 6 dB par octave. Plus la valeur est basse, moins les hautes fréquences en entrée peuvent passer à travers l'effet de réverb.

### Pre-delay

Tous les effets de réverb ont des paramètres Pre-delay (retard). Le Pre-delay retarde légèrement la réverb elle-même jusqu'à 175 ms, de façon à ce que le signal direct soit plus distinct par rapport à la réverb. Un léger Pre-delay peut faire sonner certains instruments (comme les caisse claires) plus "gros".

### Pre-delay Mix

Il vous permet de faire la balance entre la quantité de Pre-delay et le Signal Direct en pourcentage de chaque. Cela vous donne la possibilité d'entendre un peu de réverb avant la partie la plus forte du son de réverb (la Reverb retardée), et crée des sons de réverb plus gros et plus doux.

### Density

La Density (densité) contrôle la façon dont la première réflexion de réverb apparaît. Quand elle est sur 0, la première réflexion apparaît seule sans autre réflexion. Sur 99, la première réflexion apparaît en "fade-in" puis "fade-out". C'est parce que un certain nombre de réflexions intervient juste avant et juste après la première réflexion, en plus des réflexions restantes présentes après la première réflexion. Ainsi, la réverb sonne plus "dense".

### Diffusion

La diffusion détermine "l'épaisseur" du son de réverb en ajoutant plus de réflexions à la chute de la réverb. Avec une diffusion faible, vous pouvez entendre pratiquement les échos séparés qui constituent l'ensemble du son de réverb. Avec une diffusion plus élevée, les échos sont plus nombreux et se mélangent, supprimant la chute de réverb. Une plus grande diffusion fonctionne mieux sur des sons de percussion, alors que une diffusion plus faible fonctionne mieux sur des voix ou sons longs.

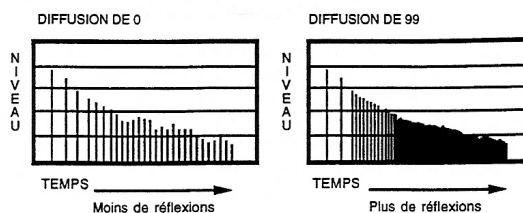

Note: L'illustration ci-dessus reflète une valeur de Density de 0.

### Frequency Damping - Low & High

Ces deux paramètres vous permettent de contrôler l'égalisation de la chute de réverb séparément pour les fréquences hautes (High) et basses (Low). Cela veut dire que vous contrôlez totalement la forme tonale de la réverb elle-même, pouvant couper les fréquences hautes si l'effet est trop clair, ou les fréquences basses si l'effet est trop sourd. Ces paramètres vous permettent de simuler différentes surfaces d'une pièce ou d'une salle, avec des surfaces plus molles absorbant plus de fréquences hautes, et des pièces plus petites ayant moins de fréquences basses. *Exemple:* Si une pièce a beaucoup de surfaces drapées, les fréquences hautes chuteront plus vite que les fréquences basses.

### Reverberation Swirl

Ce paramètre est très utile pour adoucir la chute de la réverbération lorsqu'il est sur une valeur faible. Sur une valeur élevée, il crée un effet de désaccord puissant lors de la chute de la réverb.

### Gating

Le Gating (fermeture) est le procédé qui coupe brutalement la chute la réverb pour un son plus "tranché". Cet effet est très utilisé sur les batteries car il leur donne un son MONSTRUEUX. Il est obtenu en coupant le niveau du signal très rapidement après l'attaque initiale pour faire un son court, tranchant.

Dans tous les types d'effets de réverb en Configuration Single et dans la plupart des Configurations Double et Multi Chain qui utilisent le type d'effet Realroom, il y a trois paramètres Gating disponibles. Ce sont: Gate, Hold Time et Release Time (Porte, Temps de retenue, Temps de chute). Le Gate contrôle le niveau du signal de réverb après que la porte se soit fermée, et peut être réglé entre 001 et 100%. En d'autres termes, si Gate est à 100%, alors il n'y aura pas de réverb ou fois la porte fermée. Si Gate est à 50%, alors un peu de signal de réverb sera présent même après que la porte coupe le signal de réverb principal. De même, le paramètre Gate peut être réglé sur "OFF" si vous ne voulez pas utiliser l'effet Gating. Le Hold Time détermine le temps que la porte restera ouverte avant qu'elle ne se ferme; il peut être réglé entre 0 et 500 ms. La vitesse à laquelle se ferme la porte est déterminée par Release Time, qui peut être réglé de 0 à 500 ms.

Dans le cas des Configurations Chorus->Room, Flange->Room et Room->Flange, un seul paramètre est disponible: Gate. il peut être réglé entre 10 et 500 ms, et contrôle les paramètres Hold Time et Release Time de l'effet Gate. De même, le paramètre Gate peut être réglé sur "OFF" lorsque vous ne voulez pas utiliser l'effet Gating.

## Effets de Delay

Le Delay (écho) donne une répétition distincte d'un signal. En ajoutant du feedback (retour) dans l'effet, le signal retardé peut se répéter plusieurs fois, avec chaque répétition successive plus faible que la précédente. Chaque type de Delay vous permet d'ajuster leur temps de retard en millisecondes, cependant, l'effet BPM Delay affichera le tempo musical équivalent en BPM (battements par minute). La MidiVerb 4 possède les types de Delay suivants:

### Mono Delay

Cette Configuration Single donne un retard du signal jusqu'à 1299 ms. Le temps de retard peut être réglé séparément par incréments de 100, 10 et 1ms. Le feedback est aussi disponible pour accroître la complexité du signal. Vous avez également une coupure des fréquences hautes et basses, ce qui vous donne la possibilité d'égaliser le retard de l'effet. Cela aide à recréer un vieil écho à bande où les échos successifs sont plus sourds que les précédents.

### Stereo Delay

Cette Configuration Single donne deux échos séparés qui peuvent être réglés séparément pour le temps de retard, le feedback et les coupures hautes et basses. Le temps de retard peut être ajusté séparément par incréments de 100, 10 et 1ms.

### Ping Pong Delay

Appelé ainsi car la sortie passe de gauche à droite en stéréo avec la vitesse déterminée par le temps de retard. Les coupures des fréquences hautes et basses sont aussi disponibles. Le temps de retard peut être réglé séparément par incréments de 100, 10 et 1 ms.

### MultiTap Delay

C'est comme si vous aviez trois Delays en même temps. Chacun des 3 "échos" a des contrôles de retard, niveau, panoramique et feedback individuels. En réglant le temps de retard de chaque écho, vous pouvez créer des rythmes sophistiqués.

### BPM Mono Delay

C'est un Delay Mono qui peut avoir son paramètre de temps de retard réglé sur une valeur de tempo ou de BPM (battements par mesure) spécifique. Cela vous permet de référencer le temps de retard sur le tempo de la musique que vous jouez, plutôt que de chercher le temps de retard correct en millisecondes.

Un paramètre supplémentaire, appelé Note, est utilisé pour déterminer la valeur de battement que représente votre tempo. Par exemple, si vous réglez la Note sur 4, vous pouvez alors régler le tempo en utilisant un battement par quart de note pour déterminer le temps de retard. Si vous réglez la Note sur 4t, le même réglage de tempo de retard sera joué plus rapidement car il simule des triolets de quart de note en relation avec le tempo sélectionné. Vous pouvez aussi choisir des valeurs notes pointées, comme 4d ou 8d pour des rythmes différents relatifs au tempo sélectionné.

### Synchronisation à une Horloge MIDI

Il est possible de contrôler le temps de retard du BPM Mono Delay par une source d'horloge MIDI, comme un séquenceur MIDI ou une boîte à rythmes. Toute unité qui peut sortir l'horloge MIDI peut être utilisée pour contrôler ce temps de retard de la Configuration.

Si le paramètre "Tempo" est réglé complètement en bas, sous "000", l'écran affiche "EcL", ce qui veut dire "external clock" (horloge externe). Le temps de retard sera alors contrôlé par le signal d'horloge MIDI reçu au port [MIDI IN] à partir d'une source externe. Si le temps de l'horloge MIDI change, la MidiVerb 4 le suivra. Si le signal d'horloge MIDI est discontinu, le temps de retard restera sur le dernier tempo qu'a envoyé l'horloge MIDI.

Le paramètre Note détermine la valeur de note sur laquelle la MidiVerb 4 se synchronise. Par exemple, si vous réglez la valeur de Note sur 4, vous pouvez alors synchroniser par quart de note de l'horloge MIDI en entrée. Si vous réglez la valeur de Note sur 8t, vous pouvez synchroniser par triolets de huitième de note. Vous pouvez aussi régler la valeur de Note sur une valeur pointée, comme 8., ce qui vous permet de synchroniser par huitième de note pointée par rapport au signal d'horloge MIDI en entrée. Pour plus de détails sur l'utilisation du MIDI de la MidiVerb 4, voir le Chapitre 6.

### Delay & DLY

Ces effets sont des versions mono, à traitement moins intensif que l'effet Stereo Delay, utilisés dans les Configurations Multi Chain Delay->Realroom, Chorus->Dly->Room et Flange->Dly->Room; la Configuration Double Realroom+Delay; et les Configurations Dual Mono Delay:Delay et Flange:Delay. Ils n'ont que la possibilité de coupure des fréquences hautes sans contrôle sur les fréquences basses.

### Réglage de Temps de Retard avec le Tap Tempo

vous pouvez régler le temps de retard à l'aide d'une technique appelée "tap tempo". En tapant sur le bouton qui correspond au paramètre Tap, vous pouvez faire suivre la MidiVerb 4 sur ce que vous tapez et elle règle son temps de retard pour qu'il corresponde au tempo que vous utilisez. Si le paramètre Footswitch (mode UTILity) est réglé sur *Control*, vous pouvez taper votre temps de retard en appuyant de façon répétée sur la pédale.

Vous pouvez également régler le temps de retard à l'aide du tap tempo à partir d'une source audio reliée à ou aux entrées de la MidiVerb 4. Cela se fait de deux façons:

- Tenez le bouton qui correspond au paramètre Tap; ou,
- Tenez la pédale (si le paramètre Footswitch est réglé sur la fonction Control)

Tout en utilisant une de ces méthodes, envoyez le signal à la MidiVerb 4. Cela peut se faire en tapant sur une batterie, en jouant des notes sur une guitare ou un clavier, ou en chantant des "dou dou" dans un micro (selon ce qui est connecté).

*Note:* Lorsque le paramètre Footswitch est réglé sur la fonction Control, vous pouvez contrôler le tap tempo comme décrit ci-dessus tout en étant en mode Program (bouton [PROG] allumé) ou en mode Edit (bouton [EDIT/PAGE] allumé), au contraire de l'utilisation de la face avant pour le tap tempo qui nécessite que vous soyez en mode Edit. Pour plus de détails sur la connexion d'une pédale et de la sélection des fonctions du paramètre Footswitch, voir le Chapitre 2.



## Effets de Pitch

Les effets de Pitch modifient la hauteur du signal de différentes façons pour produire des timbres "superposés" qui sont plus complexes que le signal d'origine. Bien que certains de ces effets puissent sonner de façon similaire à un autre selon les réglages des paramètres, chacun est obtenu différemment et peut être assez puissant dans certains cas. Les effets de Pitch sont obtenus en séparant le signal en au moins deux parties, affectant la hauteur d'une des parties, puis en les mixant ensemble. Ce mixage éventuel est essentiel puisque le son d'ensemble de l'effet est obtenu par la différence réelle entre le signal direct et l'effet du signal. Les différents types de changement de Pitch sont:

### Stereo Chorus

L'effet de Chorus est obtenu en séparant le signal en trois, avec un signal direct et une section Detune séparée pour les canaux gauche et droit. Lorsque le canal gauche est fortement "détuné" (décalé), le droit ne l'est pas, et vice versa. Le "détune" est plus fort lorsqu'il est modulé par un LFO (low frequency oscillator - oscillateur basse fréquence) qui fait varier le détune. Plusieurs variables sont disponibles: le Predelay peut varier, la profondeur du LFO peut varier, la vitesse du LFO peut varier, et une partie du signal détuné peut ré-alimenter l'entrée pour accroître l'effet. Enfin, la forme de l'onde du LFO peut être changée d'une onde sinusoïdale douce à une onde carrée pour que le détune de la hauteur soit plus prononcé.

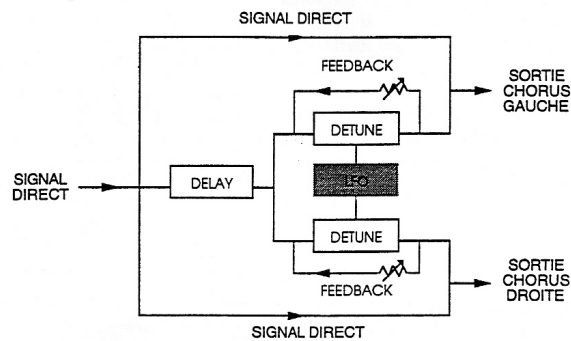

### Quad Chorus

Le Quad Chorus module quatre signaux retardés, chacun avec un décalage de phase de  $90^\circ$ . Chacun des quatre signaux a un Predelay variable, ce qui vous permet de changer le "rythme" du "phasing".

### Chorus

C'est une version mono, à traitement moins intensif de l'effet Stereo Chorus, utilisé dans les Configurations Multi Chain Chorus->Realroom et Chorus->Dly->Room, la Configuration Double Realroom+Chorus, et les Configurations Dual Mono Chorus:Chorus et Chorus:Delay.

## Stereo Flange

D'abord utilisé dans les années 60, le "Flanging" était obtenu à l'aide de deux magnétos à bande qui enregistraient et jouaient la même chose en synchronisation. En ralentissant une machine, puis en la laissant se recaler sur l'autre, différentes annulations de phase intervenaient à différentes fréquences. Le ralentissement se faisait en appuyant sur les flancs (flanges) de la bande, voilà d'où vient le terme "Flanging".

Le Flanger est similaire au Chorus, mais module le signal retardé selon une plage de temps plus courte (0-12 ms). Cela produit un effet "avion à réaction". La modulation du Flanger peut être déclenchée par l'entrée audio (entrée droite ou gauche, ou les deux), pour se synchroniser avec le rythme que vous jouez. Vous pouvez régler le seuil d'attaque et de relâche de cette fonction de déclenchement audio.

Dans le cas du Flanger Stéréo, le signal est séparé en trois avec du signal direct et une section de Delay séparée pour les canaux droit et gauche avec un canal faisant du "flanging" vers le haut, et l'autre vers le bas. Une fois encore, cela donne un effet plus prononcé..

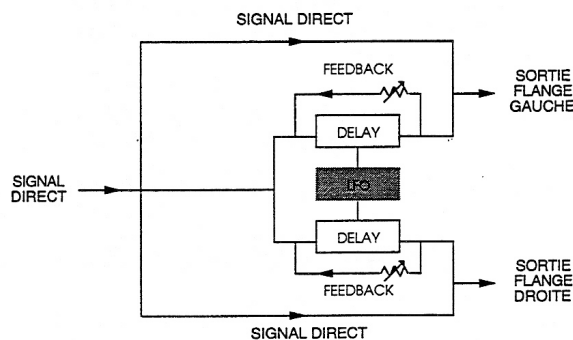

Lorsque le Flanger était fait à l'aide de deux magnétos, il était possible à l'un d'être derrière l'autre, l'attraper puis le passer à l'autre. C'était appelé le passage "par zéro". Le point "zéro" est lorsque les deux signaux étaient en synchronisation parfaite. Puisque la MidiVerb 4 simule en numérique l'effet Flanger, elle ne peut normalement pas passer par l'effet zéro. Elle retarde plutôt l'effet du signal à un point, puis le ramène au point zéro, et répète ceci encore et encore. Le paramètre "Thru0" des effets Flanger de la MidiVerb 4 vous permet de créer l'apparence de l'effet qui passe par le point zéro. Il le fait en retardant réellement le signal direct de 12 ms (une valeur quasiment indécélable à l'oreille humaine). Cela permet à l'effet de se placer "derrière" le signal direct alors qu'il est dans le cycle.

## Flange

C'est une version mono, à traitement moins intensif du Flange Stereo, utilisé dans les Configurations Multi Chain Flange->Realroom, Realroom->Flange et Flange->Dly->Room; la Configuration Double Realroom+Flange; et les Configurations Dual Mono Flange:Flange et Flange:Delay. L'effet du Flanging mono est obtenu en séparant et retardant légèrement une partie du signal, puis en faisant varier le temps de retard avec un LFO. Le signal retardé est alors mixé avec le son d'origine pour produire un "bruissement".

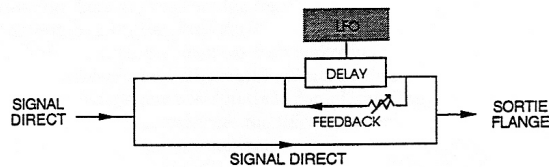

## Lezlie

Avec l'effet Lezlie (trouvé dans la Configuration Lezlie->Room), le block de changement de hauteur de vient un simulateur de haut-parleur tournant. Cet effet était très populaire dans les années 60, et était obtenu par une rotation mécanique des haut-parleurs de manière à produire des changements de timbres complexes. Le système Lezlie est souvent utilisé avec les orgues de type Hammond, mais également pour l'amplification de guitares. Les paramètres sont: Motor on/off, Speed (Vitesse), qui peut être lente (slow) ou rapide (fast); et High Rotor Level (Niveau HP Aigu), qui vous permet d'atténuer le volume des fréquences hautes. En mettant l'effet Lezlie actif ou inactif, ou en changeant la vitesse entre lente et rapide, l'effet changera doucement plutôt que brutalement, comme un vrai système Lezlie. En augmentant le High Rotor Level, vous pouvez faire vraiment crier cet effet. *Astuce:* Essayez de moduler le Motor ou Speed avec l'aftertouch.

## Stereo Pitch Shifter

C'est une version stéréo de l'effet Pitch Shifter. Il vous permet de sélectionner séparément différentes valeurs de détune pour les signaux droit et gauche.

## Pitch

C'est une version à traitement moins intensif de l'effet Pitch Shifter, utilisé dans la Configuration Multi Chain Pitch:Delay, et la Configuration Dual Mono Pitch:Pitch.

## Auto Pan

L'effet Auto Pan alterne le volume du signal dans les canaux opposés à un taux déterminé. Une coupure des fréquences hautes et basses est disponible, et (comme les effets Flange) peut être déclenché par un signal d'entrée (entrée gauche ou droite, ou les deux). Le paramètre Direction détermine la direction où commencera le panoramique lorsqu'il sera déclenché (il n'a pas d'effet si le paramètre Trigger est désactivé). Vous pouvez régler le seuil d'attaque de cette fonction de déclenchement audio, et ajuster le temps de retenue (combien de temps l'Auto Pan attendra avant qu'il puisse être déclenché). Le paramètre Direction peut être réglé pour alterner, c'est à dire, l'Auto Pan changera sa direction de démarrage avec chaque déclenchement successif.



## CHAPITRE 4

**EDITION DES PROGRAMMES****Sélection d'une Configuration**

Une Configuration est constituée d'un ou plusieurs effets. Chaque Programme interne de la MidiVerb 4 utilise une Configuration. Lorsque vous voulez créer votre propre Programme, vous devez d'abord décider de la Configuration à utiliser. Puis vous aurez à repérer un Programme qui utilise cette Configuration. Par exemple, si vous voulez créer un nouveau Programme avec la Configuration Chorus->Delay, repérez d'abord un Programme qui utilise déjà la Configuration Chorus->Delay. Puis stockez ce Programme dans une position de la Bank User. Une fois cela fait, vous pouvez éditer librement ce nouveau Programme, stocker les modifications comme vous le voulez, sans affecter le Programme d'origine que vous aviez sélectionné.

*Note:* Les 32 derniers Programmes de la Bank Preset (096- 127) utilisent chacun une des 32 Configurations. Cela vous permet de repérer facilement la Configuration dont vous avez besoin. De même, les 17 derniers Programmes de la Bank User (111- 127) ont été laissés à blanc pour que vous puissiez y stocker vos Programmes.

Pour sélectionner une Configuration:

- ① Appuyez sur [PROG]. A l'aide du bouton [VALUE], sélectionnez un Programme qui utilise la Configuration que vous voulez utiliser.  
*L'écran indique chaque nom de Programme et Configuration.*

```
Chr3Verb  CHORUS+REALROOM
```

- ② Appuyez sur [STORE].  
*Le bouton [STORE] clignote.*
- ③ Tournez le bouton [VALUE] pour sélectionner une position de Programme de la Bank User pour y stocker (copier) ce Programme.  
*Cela écrase le Programme précédemment stocké dans la position de Programme que vous avez sélectionnée.*
- ★ ④ Appuyez de nouveau sur [STORE].  
*La LED du bouton [STORE] clignote rapidement, et l'écran indique:*

```
Program nnnnnnnn Stored!
```

*...où nnnnnnnn est le nom du Programme. Le bouton [STORE] s'éteint et l'écran revient dans le mode Program (bouton [PROG] allumé).*

- ★ Si vous sélectionnez un Programme de la Bank Preset, les étapes ci-dessus résulteront au stockage du Programme dans la Bank User, avec le même numéro de position. Exemple: Si vous avez sélectionné le Programme 24 et que vous l'avez stocké, il sera stocké en User 24. C'est parce que les Programmes Preset ne peuvent être modifiés de façon permanente.

Vous pouvez maintenant éditer les paramètres du Programme, et avoir *vraiment* du plaisir.

## Edition des Paramètres d'Effets

L'édition de Programmes n'est possible qu'en mode Program. Cela veut dire que le bouton [PROG] doit être allumé. Si le bouton [PROG] n'est pas allumé, appuyez dessus maintenant. A partir du mode Program, vous pouvez éditer le Programme en cours en appuyant sur les boutons [EDIT/PAGE] ou un des boutons [A], [B], [C] ou [D]. En entrant en mode Edit, l'écran changera pour vous indiquer les quatre paramètres associés au Programme sélectionné.

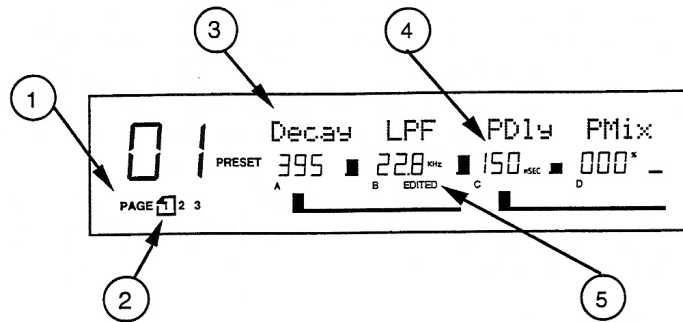

- ① **Numéros de Page.** Selon la Configuration, il y aura jusqu'à quatre pages disponibles dans le mode Edit. Dans cet exemple, il n'y a que trois pages disponibles.
- ② **Page Sélectionnée.** La page sélectionnée en cours est entourée par une petite boîte. Dans cet exemple, la page 1 est sélectionnée. Chaque fois que vous appuyez sur le bouton [EDIT/PAGE], l'écran passera à la page suivante.
- ③ **Nom de Paramètre.** Chaque page du mode Edit a jusqu'à quatre paramètres, dont les noms apparaissent en haut de l'écran, au-dessus de leurs réglages de valeur.
- ④ **Valeurs de Paramètres et Bargraphes.** Chaque paramètre de la page sélectionnée est affiché avec une valeur numérique et un bargraph. Lorsqu'un paramètre est sélectionné pour l'édition, sa valeur clignote à l'écran. Quand vous modifiez un paramètre, sa valeur numérique et son bargraph changent en fonction de la position du bouton [VALUE]. Le type d'unité utilisé par un paramètre est également indiqué (dB, kHz, etc.)
- ⑤ **Indicateurs A, B, C, D et EDITED.** Chaque paramètre de la page sélectionnée est désigné par une lettre (A, B, C, ou D) qui indique le bouton ([A], [B], [C] ou [D]) qui doit être appuyé pour sélectionner le paramètre désiré pour l'édition. Une fois un paramètre modifié, le mot "EDITED" apparaît en-dessous.

Si vous voulez sélectionner un Programme différent, vous pouvez toujours revenir en mode Program en appuyant de nouveau sur [PROG]. Cependant, si vous sélectionnez un autre Programme après avoir fait des modifications sans stocker le Programme en mémoire, ces modifications seront perdues.

Pour garder les modifications d'un Programme, vous devez stocker le Programme en Bank User. si le Programme est déjà en Bank Preset et que vous le stockez, vous irez automatiquement dans la Bank User.

## Déplacement dans les Pages

En mode Edit, il y aura en général plusieurs pages disponibles. Le nombre total de pages dépend de la Configuration que le Programme sélectionné utilise, et sera indiqué par les numéros qui apparaissent en bas à gauche de l'écran.

Le bouton [EDIT/PAGE] est utilisé pour avancer dans les pages disponibles des paramètres d'effet. La page en cours de sélection sera entourée d'une boîte sur l'écran.

## Utilisation des Boutons A/B/C/D

Les boutons [A], [B], [C] et [D] sont utilisés pour sélectionner des paramètres de l'écran pour l'édition. Il n'y a jamais plus de quatre paramètres à l'écran à la fois. Chaque paramètre correspond à un des boutons [A], [B], [C] ou [D]. Pour sélectionner un paramètre, appuyez sur le bouton associé avec sa position à l'écran. Une fois appuyé, le paramètre sélectionné clignote. Cela indique que le paramètre sélectionné peut être maintenant modifié à l'aide du bouton [VALUE].

Lorsqu'un paramètre n'ayant que deux réglages (*exemple*: on ou off, onde sinusoïdale ou triangulaire) apparaît, le bouton [A], [B], [C] ou [D] associé agira comme un interrupteur à bascule, mettant cette fonction active ou inactive immédiatement.

## Utilisation de l'Aide en Ligne

La MidiVerb 4 a une aide en ligne intégrée pour vous assister dans l'identification des fonctions d'un paramètre de l'écran, sans avoir à regarder dans ce manuel. Etant en mode Edit (voir paragraphe précédent), vous pouvez sélectionner n'importe quel paramètre indiqué à l'écran en appuyant sur le bouton correspondant ([A], [B], [C] ou [D]). Cependant, en *tenant appuyé* un de ces boutons pendant plus d'une seconde, le haut de l'écran donne une description plus détaillée du paramètre sélectionné.

## Cas Particuliers

La plupart du temps, un seul paramètre est représenté par une seule valeur à l'écran. Cependant, dans le cas du paramètre Delay Time, où la plage est assez large, il est utile de pouvoir éditer différentes parties de la valeur totale. En d'autres termes, pensez au temps que cela prend de passer de 1 à 1299 ms avec des incréments de 1 ms.

Sauf pour les Delays "plus petits" utilisés dans les Configurations Multi Chain et Dual Mono, la valeur du Delay Time est divisée en trois paramètres: 100ms, 10ms et 1ms. Cela vous permet de régler les centaines, les dizaines et les unités séparément. *Exemple*: Dans le cas d'une Configuration Mono Delay, l'écran de la page 1 du mode Edit ressemble à ceci:

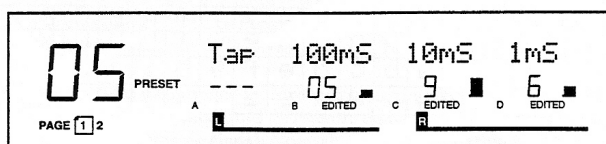

Le temps de retard peut être modifié en ajoutant ces trois paramètres ensemble. Par exemple, sur l'écran ci-dessus, la valeur de Delay Time est de 596 ms.

## Nommer un Programme

Le procédé pour nommer un Programme est intégré dans la fonction Store. Lorsque vous stockez un Programme, vous pouvez changer son nom. Cela se fait à l'aide des boutons [A], [B], [C] et [D] dans le mode Store.

Pour changer le nom d'un Programme:

- ① Appuyez sur [STORE].  
Le bouton [STORE] clignote, et l'écran indique:

```
Store as XXX (nnnnnnnn)?
```

...où XXX est le numéro de position du Programme de 00-127 dans la Bank User, et nnnnnnnn est le nom du Programme.

- ② Appuyez sur le bouton [A/NAME].  
Le curseur se positionne sur le premier caractère du nom du Programme.
- ③ A l'aide des boutons [C/<] et [D/>], déplacez le curseur à gauche et à droite, respectivement, dans les huit champs de caractères du nom du Programme.
- ④ Changez le champ de caractère sélectionné à l'aide du bouton [VALUE].
- ⑤ Si vous voulez stocker le Programme à une autre position, appuyez sur [B/ESC] pour remettre le curseur sous le numéro de position du Programme à l'écran, puis sélectionnez la position où vous voulez stocker le Programme à l'aide du bouton [VALUE].
- ⑥ Appuyez de nouveau sur [STORE].  
La LED du bouton [STORE] clignote rapidement, et l'écran indique:

```
Program nnnnnnnn Stored!
```

...où nnnnnnnn est le nom du Programme. Le bouton [STORE] s'éteint et l'écran revient où il était avant que [STORE] soit appuyé première fois.

Voici un tableau des caractères disponibles:

	!	."	#	\$	%	&	'	(	)	*	+	,	-	.	/	0	1	2	3
4	5	6	7	8	9	:	;	<	=	>	?	@	A	B	C	D	E	F	G
H	I	J	K	L	M	N	O	P	Q	R	S	T	U	V	W	X	Y	Z	[
¥	^	^	^	^	^	^	^	^	^	^	^	^	^	^	^	^	^	^	^
P	q	r	s	t	u	v	w	x	y	z	{		}	~	←				



## CHAPITRE 5

## DESCRIPTION DES CONTRÔLES

## Face Avant

## Ecran LCD

Lorsque la MidiVerb 4 est allumée, l'écran ressemble à ceci:

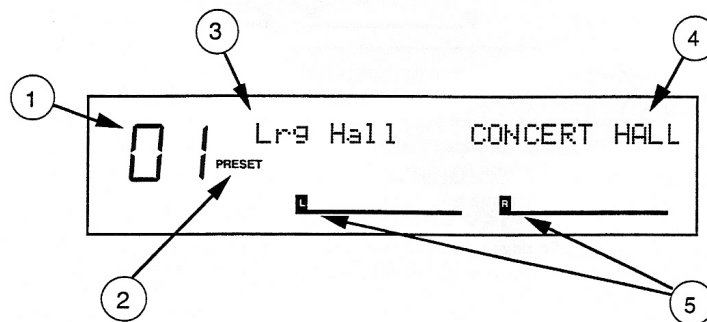

L'écran de la MidiVerb 4 se compose de 5 parties:

- ① **Numéro de Programme.** Les Programmes MidiVerb 4 sont numérotés de 00 à 127. Dans cet exemple, le Programme sélectionné est le numéro 01.
- ② **Bank.** La MidiVerb 4 a deux Banks de 128 Programmes: la Bank Preset et la Bank User. L'écran indiquera soit "PRESET" soit "USER", selon la Bank en cours. Dans cet exemple, nous sommes dans la Bank Preset.
- ③ **Nom du Programme.** Chaque Programme a un nom de 8 caractères. Celui-ci est appelé Lrg Hall. Les 128 Programmes User peuvent être renommés; les 128 Programmes Preset sont pré-programmés et ne peuvent pas être renommés.
- ④ **Configuration.** Ce sont les effets qui sont utilisés par ce Programme, l'ordre dans lequel notre signal d'entrée y passe, et si c'est une configuration Stéréo ou Dual (plus de détails dans le Chapitre 3). La Configuration pour ce Programme est appelée CONCERT HALL. Si le Programme a été modifié, le nom de la Configuration à l'écran sera en minuscules.
- ⑤ **Mesures des Niveaux.** Ces bargraphes indiquent la force du signal des entrées non traitées, et sont utilisés comme des bargraphes classiques de lecteurs de bandes. Dans cet exemple, ils sont au repos, indiquant qu'il n'y a pas de signal. Normalement, ils sont appelés "L" et "R". Cependant, lorsque le Programme sélectionné utilise une Configuration de type Dual (deux effets mono), ils seront appelés "CH1" et "CH2". Pour plus de détails sur les configurations Dual, voir le Chapitre 3.

Lors de l'édition d'un Programme, l'écran change pour indiquer des informations supplémentaires. En mode Edit, l'écran ressemble à ceci:

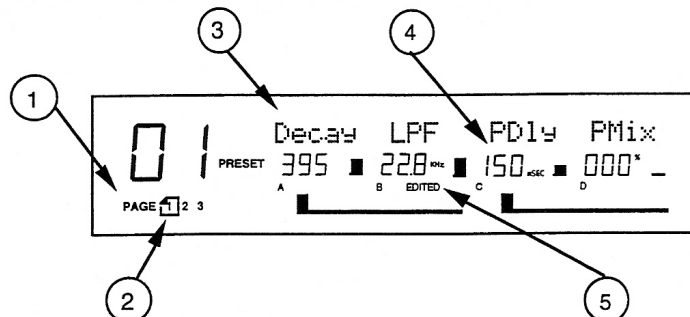

- ① **Numéros de Page.** Selon la Configuration, il y aura jusqu'à quatre pages disponible en mode Edit. Dans cet exemple, il n'y a que trois pages.
- ② **Page Sélectionnée.** La page sélectionnée en cours sera encadrée par une petite boîte. Dans cet exemple, c'est la page 1 qui est sélectionnée. A chaque pression sur le bouton [PAGE], l'écran avance à la page suivante.
- ③ **Nom de Paramètre.** Chaque page en mode Edit a jusqu'à quatre paramètres dont le nom apparaît en haut de l'écran, au-dessus de leur valeur.
- ④ **Valeurs de Paramètres et Bargraphes.** Chaque paramètre a une valeur numérique et un bargraph. En réglant le paramètre, sa valeur numérique et son bargraph changent selon la position du bouton [VALUE]. Le type d'unité qu'utilise le paramètre est aussi indiqué (dB, mSec, kHz, etc.).
- ⑤ **Indicateurs A, B, C, D et EDITED.** Chaque paramètre de la page sélectionnée est désigné par une lettre (A, B, C ou D), qui indique le bouton ([A], [B], [C] ou [D]) qui doit être appuyé pour éditer le paramètre. Si un paramètre est modifié, le mot "EDITED" apparaît sous ce paramètre.

### Indicateur LED BYPASS

La LED [BYPASS] s'allume lorsque le mode Bypass est actif. Le mode Bypass bascule entre On et Off en appuyant en même temps sur les boutons [PROG] et [UTIL], ou en appuyant sur la pédale connectée au jack [FOOTSWITCH] (si la pédale est réglée pour agir comme fonction "Bypass"; voir "Bouton UTILity" sur la page suivante).

### Bouton rotatif VALUE

Le bouton [VALUE] est utilisé pour augmenter ou diminuer la valeur de l'écran sélectionnée en le tournant dans le sens des aiguilles d'une montre ou dans l'autre sens. Si le bouton [PROG] est allumé, la rotation du bouton [VALUE] vous permet de défiler dans les Programmes internes. Lorsqu'un paramètre d'effet est sélectionné (clignotant sur l'écran), la rotation du bouton [VALUE] modifie sa valeur.

## Bouton PROGRAM

Le bouton [PROG] est utilisé pour sélectionner le mode Program. Lorsque le mode Program est sélectionné, le bouton [PROG] est allumé. Le bouton [VALUE] peut alors être utilisé pour défiler dans les Programmes. Le bouton [PROG] est également utilisé pour passer de la Bank Preset à la Bank User. L'écran indiquera soit "PRESET" soit "USER" selon la Bank sélectionnée.

Le bouton [PROG] est également utilisé avec le bouton [UTIL] pour basculer entre "BYPASS" ON et "BYPASS" OFF.

## Bouton EDIT/PAGE

Le bouton [EDIT/PAGE] est utilisé dans les modes Program ou Utility pour avancer dans les pages disponibles. Lorsque [EDIT/PAGE] est appuyé en mode Program, les paramètres du Programme seront affichés pour l'édition. Lorsque le bouton [EDIT/PAGE] est appuyé en mode Utility, il avance dans les différentes pages des fonctions Utility. Le nombre total de pages apparaît en bas à gauche de l'écran, et la page sélectionnée est entourée d'une boîte. Chaque fois que [EDIT/PAGE] est appuyé, l'écran passe à la page suivante; lorsque la dernière page est atteinte, il revient à la première page.

## Boutons A/B/C/D (NAME/ESC/</>)

Les boutons [A], [B], [C] et [D] sont utilisés dans le mode Program pour sélectionner les paramètres à éditer dans chaque page disponible. En mode Program, l'appui sur un des boutons [A], [B], [C] et [D] sélectionne le paramètre de l'écran correspondant (A, B, C ou D), et le paramètre sélectionné clignote.

Lors de la sélection d'un paramètre, si le bouton [A], [B], [C] ou [D] est tenu pendant plus d'une seconde, une description brève de ce paramètre apparaît à l'écran. C'est le système de l'aide en ligne de la MidiVerb 4. S'il n'y a pas de paramètre correspondant à un ou plusieurs des boutons [A], [B], [C] et [D] dans une page particulière, cela sera indiqué à l'écran si le bouton est appuyé. Par exemple, si vous éditez un effet à la page 1 qui n'a pas de paramètre "A" affiché, et que le bouton [A] est appuyé, le message "NO PARAM ON PAGE 1" apparaît brièvement.

Les boutons [A], [B], [C] et [D] ont également d'autres fonctions. En mode Store (bouton [STORE] clignotant), les boutons [A], [B], [C] et [D] sont utilisés pour changer le nom du Programme. L'appui sur [A/NAME] déplace le curseur sur le premier caractère du nom du Programme. Les boutons [C/<] et [D/>] déplacent le curseur vers la gauche et la droite, respectivement, parmi les huit champs de caractères du nom du Programme. Pour remettre le curseur sur le nom de position du Programme, appuyez sur [B/ESC].

## Bouton UTILITY

Lorsque le bouton [UTIL] est appuyé, il s'allume et l'écran affichera la dernière page sélectionnée. Il y a un total de 6 pages Utility, comme indiquent les numéros de 1 à 6 en bas à gauche de l'écran. Vous pouvez passer de page en page en appuyant sur le bouton [EDIT/PAGE]. Le numéro de page sélectionné est entouré d'une boîte. Les pages Utility fournissent différentes fonctions qui ne sont pas stockées avec les Programmes d'Effets. Ces fonctions sont:

**Page 1: Footswitch et Dry Defeat.** Le paramètre Footswitch sélectionne le mode du jack [FOOTSWITCH] du panneau arrière. Il peut avoir trois fonctions: avancer dans les numéros de Programmes, basculer le mode Bypass entre On et Off, ou contrôler le temps de retard d'un effet Delay à l'aide de la technique appelée "tap tempo". Appuyez sur le bouton [B] pour sélectionner le paramètre Footswitch, et tournez le bouton [VALUE] pour choisir parmi "Adv" (mode Advance), "bYP" (mode Bypass) ou "ctL" (mode Control). Dans le mode Control, la pédale peut être utilisée en tap tempo de deux façons: 1) vous pouvez appuyer de façon répétée sur la pédale avec un tempo que vous voulez faire correspondre avec le temps de retard; ou 2) vous pouvez tenir appuyée la pédale et utiliser le signal relié à ou aux entrées de la MidiVerb 4 pour déclencher la fonction tap tempo. De même, lorsque le mode Control est sélectionné et que l'effet Lezlie est utilisé, la pédale bascule le paramètre Speed entre la vitesse lente et rapide. Pour plus de détails sur le tap tempo, voir le Chapitre 3. Pour plus de détails sur l'utilisation de la pédale, voir le Chapitre 2.

La fonction Dry Defeat, lorsqu'elle est active, supprime le signal direct (sans effet) pour tous les Programmes en même temps, de façon à ce que seul l'effet soit présent aux sorties. A l'aide du bouton [D], mettre la fonction Dry Defeat On ou Off.

Footswitch Dry Defeat

**Page 2: Mode Cascade.** Ne s'applique qu'aux Programmes avec les Configurations Dual. A l'aide du bouton [D], mettre le mode Cascade On ou Off. Lorsque le mode Cascade est actif (On), la sortie de l'effet du canal 1 est dirigée en interne à l'entrée de l'effet du canal 2.

Dual Programs: Cascade

**Page 3: MIDI.** Il y a trois fonctions disponibles à la page 3 du mode UTILity, toutes traitant du MIDI. La première est le canal MIDI (Chn), qui peut être sélectionnée à l'aide du bouton [B], et vous pouvez sélectionner un canal de 1 à 16, ou 00 pour le mode Omni (les 16 canaux en même temps) à l'aide du bouton [VALUE]. La fonction suivante, (Thru), peut être mise On et Off en appuyant sur le bouton [C]. Lorsqu'elle est active (On), la MidiVerb 4 permet aux données MIDI reçues au port [MIDI IN] de passer dans le port [MIDI OUT/THRU]. La troisième fonction est Program Change Enable (PChg). Elle peut être réglée en appuyant sur le bouton [D] et en tournant le bouton [VALUE] pour la mettre Off, On ou Table. Lorsqu'elle est sur Off, la MidiVerb 4 ignore les messages de changement de programme. Lorsqu'elle est sur On, les messages de changements de programme en entrée reçus sur le même canal MIDI que celui sur lequel est réglé la MidiVerb 4 rappelleront le même numéro de Programme User. Lorsqu'elle est sur Table, la MidiVerb 4 utilise la Program Change Table (Table de Changement de Programme - voir ci-après) pour ré-affecter les messages de changement de programme.

MIDI: Chan Thru PChg

**Page 4: Modulateurs.** C'est là que vous sélectionnez les deux sources de modulation MIDI qui seront utilisées pour tous les Programmes pour contrôler leurs paramètres. Les paramètres qu'elles contrôlent dépendent de la Configuration du Programme sélectionné. Par exemple, dans toutes les Configurations Reverb, le Modulateur X contrôle le paramètre Reverb Decay Time, alors que le Modulateur Y contrôle le paramètre Wet/Dry Mix. Les Modulateurs peuvent être assignés à: Pitch Bend, Aftertouch, Note Number, Velocity ou un Contrôleur de 000-119. L'amplitude de chaque Modulateur peut être réglée entre -99 et +99. Les réglages par défaut sont: Mod#X = 001 (molette de modulation), Mod#Y = 007 (Volume), Amp X et Y = 000. Pour plus de détails et pour la liste des paramètres modulés dans chaque Configuration, voir le Chapitre 6.

Mod#X AmpX Mod#Y AmpY

**Page 5: Program Table.** La Program Table (Table de Programmes) vous permet d'intercepter les messages de changement de programme en entrée et de les faire rappeler des Programmes spécifiques (dans la Bank User ou Preset) qui peut être un numéro différent du message de changement de programme reçu. Il y a 128 messages de changement de programme MIDI possibles (000-127). Cependant, la MidiVerb 4 a 256 Programmes. Donc, la Program Table nous permet de choisir lesquels des 256 Programmes seront rappelés lorsque certains numéros de changement de programme seront reçus. La première valeur de l'écran indique le changement de programme MIDI que vous voulez ré-affecter (000-127). La seconde valeur indique le Programme que vous voulez rappeler (00-127 Preset (Pset) et 00-127 User). Vous pouvez ré-affecter chacun des 128 numéros de changement de programme, si vous le voulez.

```
Program Tbl:  MIDI  User
```

Si le paramètre D est descendu en-dessous de User 000, l'écran passera de *User* à *Pset*, pour indiquer que vous assigner maintenant un numéro de changement de programme à un Programme de la Bank Preset.

```
Program Tbl:  MIDI  Pset
```

**Page 6: Envois SysEx.** Cette page vous permet de faire un "dump" (vidage mémoire) des 128 Programmes User ou du Programme en cours étant utilisé/édité, ou la Program Change Table (voir ci-dessus). Les données sont envoyées comme informations SysEx. Elles peuvent être envoyées sur une unité de stockage MIDI, ou dans une autre MidiVerb 4. Sélectionnez soit *All* soit *Buffer* (le Programme en cours qui est dans le tampon d'édition), soit *Table*. Lorsque cette page est sélectionnée, le bouton [UTIL] clignote indiquant que l'appui sur le bouton [UTIL] commence le dump MIDI. L'écran affiche alors "Transmitting SysEx..." et le bouton [UTIL] clignote rapidement, indiquant que les 128 Programmes User sont envoyés par la prise [MIDI OUT]. Pour plus de détails sur les applications MIDI, voir le Chapitre 6.

```
Send MIDI SysEx: All
```

## Bouton STORE

Le bouton [STORE] est utilisé pour garder définitivement les modifications que vous avez apportées à un Programme, ou pour copier un Programme sur une position différente. Lorsqu'il est appuyé pour la première fois, le bouton [STORE] clignote, indiquant qu'il est prêt à stocker le Programme en cours. A ce point, vous pouvez modifier le nom du Programme, et/ou choisir une autre position pour y stocker le Programme. Lorsque vous êtes prêt à le stocker, appuyez de nouveau sur le bouton [STORE].

Pour stocker un Programme édité:

- ① Appuyez sur [STORE].

*Le bouton [STORE] clignote, et l'écran indique:*

```
Store as XXX (nnnnnnnn)?
```

*...où XXX est le numéro de position du Programme de 00-127 dans la Bank User, et nnnnnnnn est le nom du Programme.*

- ② A l'aide du bouton [VALUE], sélectionnez une position (00-127) où vous voulez stocker le Programme sélectionné.  
*Vous ne pouvez stocker les Programmes que dans la Bank User. Si vous sélectionnez un Programme de la Bank Preset, vous passerez automatiquement dans la Bank User.*
- ③ Si vous le voulez, modifiez le nom du Programme.  
*Voir le paragraphe concernant les "Boutons A/B/C/D", un peu avant dans ce chapitre.*
- ④ Appuyez de nouveau sur [STORE].  
*La LED du bouton [STORE] clignote rapidement, et l'écran indique:*

Program nnnnnnnn Stored!

*...où nnnnnnnn est le nom du Programme. Le bouton [STORE] s'éteint et l'écran revient où il était avant que [STORE] ne soit appuyé pour la première fois.*

### **Boutons INPUT et OUTPUT**

Le bouton [INPUT] est utilisé pour voir et ajuster les niveaux d'entrée. Le bouton [OUTPUT] est utilisé pour voir et ajuster les niveaux de sortie. Lorsque un des boutons est appuyé, l'écran indiquera les réglages d'entrée ou de sortie, selon le bouton appuyé. Le bouton [VALUE] peut être utilisé pour ajuster les réglages des niveaux.

- Si le Programme sélectionné utilise une Configuration Stéréo, vous pourrez ajuster les deux canaux en même temps, comme indiqué par le fait que seul un paramètre (STEREO) apparaît à l'écran.
- Si le Programme sélectionné utilise une Configuration Dual, les niveaux Ch. 1 et Ch. 2 peuvent être ajustés séparément, comme indiqué par le fait que deux paramètres (Ch 1 et Ch 2) apparaissent à l'écran. La valeur de canal sélectionné clignote à l'écran. Pour sélectionner Ch. 1 (canal 1), appuyez sur le bouton [C]. Pour sélectionner Ch. 2 (canal 2), appuyez sur le bouton [D].

### **Auto Level**

Lorsque les boutons [INPUT] et [OUTPUT] sont appuyés en même temps, la fonction Auto Level (niveau automatique) est activée. Cette fonction "écoute" le signal présent dans les jacks d'entrée et règle le niveau d'entrée sur une valeur appropriée. La fonction Auto Level écoute pendant cinq secondes. Pendant cette période, vous devrez envoyer un signal aux entrées de la MidiVerb 4 (c.à.d. jouer de la guitare, du clavier, ou mettre une bande en lecture).

- Pour annuler la fonction Auto Level lorsqu'elle a été actionnée, appuyez sur n'importe quel bouton de la face avant.
- Pour augmenter le temps d'écoute de l'Auto Level par rapport à la durée normale de cinq secondes, tenez appuyée la pédale (reliée au jack [FOOTSWITCH]) pendant le procédé d'écoute. La fonction Auto Level continuera d'écouter jusqu'à ce que la pédale soit relâchée.

### **Interrupteur POWER**

L'interrupteur [POWER] mets l'unité sous tension (ON) ou hors tension (OFF).

## Panneau Arrière

### Power

C'est une prise pour connecter le transformateur +9 VAC (fourni). Le transformateur est alors branché à une prise de courant de 220 V. Le transformateur correcte doit être utilisé DANS TOUS LES CAS. Tout autre transformateur peut créer un risque de feu et/ou un dommage permanent à votre unité. Ces dommages ne seront PAS couverts par votre garantie.

### Footswitch Bypass/Advance

C'est un jack mono 6,35 mm où se branche une pédale, soit normalement ouverte soit normalement fermée. Cette pédale peut avoir une de ces deux fonctions: Bypass ou Advance. La fonction est sélectionnée dans le mode UTILity.

- Si la pédale est réglée sur la fonction Bypass et qu'elle est appuyée, le signal contourne la chaîne d'effets permettant une comparaison instantanée entre le signal direct et le signal avec effet. La LED [BYPASS] rouge de la face avant s'allume.
- Si la pédale est réglée sur la fonction Advance et qu'elle est appuyée, le numéro de Programme en cours est augmenté de 1. Lorsque 127 est atteint, il repasse à 00.

*Note:* La pédale peut aussi être utilisée avec la fonction Auto Level pour étendre le temps d'écoute du niveau d'entrée. Normalement, ce temps d'écoute est de cinq secondes une fois qu'il a été activé. Cependant, si la pédale est tenue appuyée pendant la durée du procédé d'écoute, la fonction Auto Level continuera d'écouter les entrées jusqu'à ce que la pédale soit relâchée. Dans ce cas, la pédale n'a pas sa fonction normale, qu'elle soit en mode Bypass ou Advance. Lorsque la pédale est relâchée et que l'écoute de niveau s'arrête, la pédale revient à sa fonction qui lui a été assignée.

Pour plus de détails sur la fonction Auto Level, voir "Boutons INPUT et OUTPUT" un peu avant dans ce chapitre.

### MIDI In

C'est une prise MIDI DIN 5 broches standard qui se relie à n'importe quel équipement compatible MIDI comme un séquenceur MIDI qui envoie des changements de programmes et des informations de contrôleurs à l'unité.

### MIDI Out/Thru

C'est une prise MIDI DIN 5 broches standard qui se relie à n'importe quel équipement compatible MIDI comme un clavier ou une autre unité d'effet. Elle permet d'envoyer les commandes de changement de programme MIDI ainsi que les commandes système exclusif pour le stockage des Programmes. Elle fait également passer les messages reçus dans le [MIDI IN] si MIDI THRU est activée. La fonction MIDI THRU se trouve dans le mode UTILity (voir "Bouton UTILity", un peu avant dans ce chapitre).

### Input (Left/Ch.1 & Right/Ch.2)

Ce sont des jacks 6,35 mm où se connectent des sources comme des envois d'effets de consoles de mixage. Ils peuvent être utilisés avec des niveaux d'entrée nominaux de -10 dBV (niveau de guitare) à +4 dBu. Pour applications mono, utilisez l'entrée [LEFT/CH.1].

Le jack d'entrée [LEFT/CH.1] est relié au jack [RIGHT/CH.2]. Ce qui veut dire que s'il n'y a rien de branché dans le jack d'entrée [RIGHT/CH.2], le signal présent à l'entrée [LEFT/CH.1] est dirigé également au [RIGHT/CH.2].

### Output (Left/Ch.1 & Right/Ch.2)

Ce sont des jacks 6,35 mm qui se connectent à des unités comme les retours d'effets sur une console de mixage. Pour les applications mono, utilisez la sortie [LEFT/CH.1].



Lorsque le mode Cascade est actif (dirigeant la sortie du Ch. 1 à l'entrée du Ch. 2 des Configurations Dual uniquement), la sortie [LEFT/CH.1] ne donnera que le signal provenant de l'effet du canal 1. Cependant, la sortie [RIGHT/CH.2] donnera le signal de sortie en cascade de l'effet du canal 1 passant par l'effet du canal 2. Cela veut dire que si vous utilisez une connexion mono (entrée et sortie [LEFT/CH.1] uniquement), vous devez connecter la sortie [RIGHT/CH.2] pour entendre les effets du canal 1 et du canal 2 en mode Cascade.

## Paramètres d'Effets

Le tableau suivant liste les paramètres trouvés dans chaque page de chaque Configuration. Utilisez-le comme guide pour localiser un paramètre particulier que vous voulez modifier.

Configuration	Pg	A	B	C	D
CONCERT HALL	1	Decay 197-135 <sub>sec</sub>	LPF 059 <sub>Hz</sub> -362 <sub>Hz</sub> , OFF	FDly 000-175 <sub>sec</sub>	PMix 000-100 <sub>%</sub>
	2	Dens 000-100 <sub>%</sub>	Diff 000-100 <sub>%</sub>	LDamp OFF,059 <sub>Hz</sub> - 362 <sub>Hz</sub>	HDamp 059 <sub>Hz</sub> -362 <sub>Hz</sub> , OFF
	3		Gate OFF,001- 100 <sub>%</sub>	Hold 000-500 <sub>sec</sub>	Rel 000-500 <sub>sec</sub>
	4		Swirl 00-99		Mix 000-100 <sub>%</sub>
REAL ROOM	1	Decay 100-758 <sub>sec</sub>	LPF 059 <sub>Hz</sub> -362 <sub>Hz</sub> , OFF	FDly 000-175 <sub>sec</sub>	PMix 000-100 <sub>%</sub>
	2	Dens 000-100 <sub>%</sub>	Diff 000-100 <sub>%</sub>	LDamp OFF,059 <sub>Hz</sub> - 362 <sub>Hz</sub>	HDamp 059 <sub>Hz</sub> -362 <sub>Hz</sub> , OFF
	3		Gate OFF,001- 100 <sub>%</sub>	Hold 000-500 <sub>sec</sub>	Rel 000-500 <sub>sec</sub>
	4		Swirl 00-99		Mix 000-100 <sub>%</sub>



AMBIENCE	1	Decay 650 <sub>ms</sub> -2 12 <sub>ms</sub>	LPF 059 <sub>ms</sub> --362 <sub>ms</sub> , OFF	FDly 000-175 <sub>ms</sub>	PMx 000-100°
	2	Dens 000-100°	Diff 000-100°	LDamp OFF,059 <sub>ms</sub> -- 362 <sub>ms</sub>	HDamp 059 <sub>ms</sub> --362 <sub>ms</sub> , OFF
	3		Gate OFF,00 1- 100°	Hold 000-500 <sub>ms</sub>	Rel 000-500 <sub>ms</sub>
	4		Swirl 00-99		Mix 000-100°
PLATE REVERB	1	Decay 159-6 12 <sub>ms</sub>	LPF 059 <sub>ms</sub> --362 <sub>ms</sub> , OFF	FDly 000-175 <sub>ms</sub>	PMx 000-100°
	2	Dens 000-100°	Diff 000-100°	LDamp OFF,059 <sub>ms</sub> -- 362 <sub>ms</sub>	HDamp 059 <sub>ms</sub> --362 <sub>ms</sub> , OFF
	3		Gate OFF,00 1- 100°	Hold 000-500 <sub>ms</sub>	Rel 000-500 <sub>ms</sub>
	4		Swirl 00-99		Mix 000-100°
REVERSE REVERB	1	Time 00-99	LPF 059 <sub>ms</sub> --362 <sub>ms</sub> , OFF	FDly 000-175 <sub>ms</sub>	PMx 000-100°
	2		Dens 000-100°	Diff 000-100°	Mix 000-100°
MONO DELAY	1	Tap ---	100ms 0-12	10ms 0-9	1ms 0-9
	2	Fdbk 00-99°	LoCut. OFF,059 <sub>ms</sub> -- 362 <sub>ms</sub>	HiCut. 059 <sub>ms</sub> --362 <sub>ms</sub> , OFF	Mix 000-100°
STEREO DELAY	1	L: Tap ---	100ms 0-5	10ms 0-9	1ms 0-9
	2	R: Tap ---	100ms 0-5	10ms 0-9	1ms 0-9
	3		LFdbk 00-99°		RFdbk 00-99°
	4		LoCut. OFF,059 <sub>ms</sub> -- 362 <sub>ms</sub>	HiCut. 059 <sub>ms</sub> --362 <sub>ms</sub> , OFF	Mix 000-100°
PING PONG DELAY	1	Tap ---	100ms 0-5	10ms 0-9	1ms 0-9
	2	Fdbk 00-99°	LoCut. OFF,059 <sub>ms</sub> -- 362 <sub>ms</sub>	HiCut. 059 <sub>ms</sub> --362 <sub>ms</sub> , OFF	Mix 000-100°

MULTI TAP DELAY	1	Time 1 000-250mSEC	Lvl 1 00-99	Pan 1 -50-50	Fdbk 1 00-99*
	2	Time 2 000-250mSEC	Lvl 2 00-99	Pan 2 -50-50	Fdbk 2 00-99*
	3	Time 3 000-250mSEC	Lvl 3 00-99	Pan 3 -50-50	Fdbk 3 00-99*
	4		LoCut. OFF,059-- 362~	HiCut. 059--362~ OFF	Mix 000-100*
BPM MONO DELAY	1		Tempo ECL,050-250	Note 4-32	Fdbk 00-99*
	2		LoCut. OFF,059-- 362~	HiCut. 059--362~ OFF	Mix 000-100*
DELAY:DELAY	1	Tap ---	100ms 0-5	10ms 0-9	1ms 0-9
	2	Fdbk 00-99*	LoCut. OFF,059-- 362~	HiCut. 059--362~ OFF	Mix 000-100*
	3	Tap ---	100ms 0-5	10ms 0-9	1ms 0-9
	4	Fdbk 00-99*	LoCut. OFF,059-- 362~	HiCut. 059--362~ OFF	Mix 000-100*
MONO CHORUS	1	Rate 00--99~	Depth 000-255	Fdbk 00-99*	FD1y 000-255~
	2		Wave SIN, TRI		Mix 000-100*
STEREO CHORUS	1		Rate 00--99~	Depth 000-255	Fdbk 00-99*
	2		LPD1y 000-255~	RPD1y 000-255~	Mix 000-100*
QUAD CHORUS	1		Rate 00--99~	Depth 000-255	Fdbk 00-99*
	2	FD1y 1 000-255~	FD1y 2 000-255~	FD1y 3 000-255~	FD1y 4 000-255~
	3				Mix 000-100*
CHORUS: CHORUS	1	Rate 00--99~	Depth 000-255	Fdbk 00-99*	FD1y 000-255~
	2		Wave SIN, TRI		Mix 000-100*
	3	Rate 00--99~	Depth 000-255	Fdbk 00-99*	FD1y 000-255~
	4		Wave SIN, TRI		Mix 000-100*

STEREO FLANGE	1	Rate 00 --99 *	Depth 000-250	Fdbk -99-99*	Thru0 OFF, On
	2	Tri9 OFF, L, R, LR	Attck 000-255	Rel 000-255	Mix 000-100*
FLANGE: FLANGE	1	Rate 00 --99 *	Depth 000-250	Fdbk -99-99*	Wave SIN, TRI
	2	Tri9 OFF, L, R, LR	Attck 000-255	Thru0 OFF, On	Mix 000-100*
	3	Rate 00 --99 *	Depth 000-250	Fdbk -99-99*	Wave SIN, TRI
	4	Tri9 OFF, L, R, LR	Attck 000-255	Thru0 OFF, On	Mix 000-100*
LEZLIE+ROOM	1	Motor OFF, On	Speed SLO, FST	HiRot 000-250	Mix 000-100*
	2	Decay 946 <sub>acc</sub> -434 <sub>acc</sub>	LFF 059 --362 <sub>acc</sub> , OFF	Dens 000-100*	Diff 000-100*
	3	Gate OFF, 00 1- 100*	Hold 000-500 <sub>acc</sub>	Rel 000-500 <sub>acc</sub>	RMix 000-100*
STEREOPITCH SHFT	1	SemiL -12-12	FineL -50-50	SemiR -12-12	FineR -50-50
	2	PDlyL 000-250 <sub>acc</sub>	FdbkL 00-99*	PDlyR 000-250 <sub>acc</sub>	FdbkR 00-99*
	3	LvlL 00-99	PanL -50-50	LvlR 00-99	PanR -50-50
	4		LoCut. OFF, 059 -- 362 <sub>acc</sub>	HiCut. 059 --362 <sub>acc</sub> , OFF	Mix 000-100*
PITCH:PITCH	1	Semi -12-12	Fine -50-50	PDly 000-250 <sub>acc</sub>	Fdbk 00-99*
	2		LoCut. OFF, 059 -- 362 <sub>acc</sub>	HiCut. 059 --362 <sub>acc</sub> , OFF	Mix 000-100*
	3	Semi -12-12	Fine -50-50	PDly 000-250 <sub>acc</sub>	Fdbk 00-99*
	4		LoCut. OFF, 059 -- 362 <sub>acc</sub>	HiCut. 059 --362 <sub>acc</sub> , OFF	Mix 000-100*
AUTO PAN	1	Rate 00 --255 *	Dir LR, RL, ALT	LoCut. OFF, 059 -- 362 <sub>acc</sub>	HiCut. 059 --362 <sub>acc</sub> , OFF
	2	Tri9 OFF, L, R, LR	Attck 0-255	Hold 0-990 <sub>acc</sub>	Mix 000-100*

DELAY+ REALROOM	1	Tap ---	100ms 0-7	10ms 0-9	1ms 0-9
	2		Fdbk 00-99°	HiCut 059 --362°, OFF	DMix 000-100°
	3	Decay 10-758 sec	LPF 059 --362°, OFF	Dens 000-100°	Diff 000-100°
	4	Gate OFF, 00 1- 100°	Hold 000-500 sec	Rel 000-500 sec	RMix 000-100°
CHORUS+ REALROOM	1	Rate 00 --99 °	Depth 000-255	Fdbk 00-99°	DDly 000-255 sec
	2		Wave SIN, TRI		CMix 000-100°
	3	Decay 10-758 sec	LPF 059 --362°, OFF	PDly 000-175 sec	FMix 000-100°
	4	Dens 000-100°	Diff 000-100°	Gate OFF, 0 10- 500 sec	RMix 000-100°
FLANGE+ REALROOM	1	Rate 00 --99 °	Depth 000-250	Fdbk -99-99°	Wave SIN, TRI
	2	Trig OFF, L, R, LR	Attck 000-255	Rel 000-255	FMix 000-100°
	3	Decay 10-758 sec	LPF 059 --362°, OFF	PDly 000-250 sec	FMix 000-100°
	4	Dens 000-100°	Diff 000-100°	Gate OFF, 0 10- 500 sec	RMix 000-100°
REALROOM+ FLANGE	1	Decay 10-758 sec	LPF 059 --362°, OFF	PDly 000-250 sec	FMix 000-100°
	2	Dens 000-100°	Diff 000-100°	Gate OFF, 0 10- 500 sec	RMix 000-100°
	3	Rate 00 --99 °	Depth 000-250	Fdbk -99-99°	Wave SIN, TRI
	4	Trig OFF, L, R, LR	Attck 000-255	Rel 000-255	FMix 000-100°

CHORUS+DLY+ ROOM	1	Rate 00--99%	Depth 000-255	Fdbk 00-99*	CMix 000-100*
	2	Time 000-500mSEC	Fdbk 00-99*	HiCut. 059--362%, OFF	DMix 000-100*
	3	Decay 10-758 sec	LPF 059--362%, OFF	Dens 000-100*	Diff 000-100*
	4	Gate OFF,001- 100*	Hold 000-500sec	Rel 000-500sec	RMix 000-100
FLANGE+DLY+ ROOM	1	Rate 00--99%	Depth 000-250	Fdbk -99-99*	FMix 000-100*
	2	Tap 000-500mSEC	Fdbk 00-99*	HiCut. 059--362%, OFF	DMix 000-100*
	3	Decay 10-758 sec	LPF 059--362%, OFF	Dens 000-100*	Diff 000-100*
	4	Gate OFF,001- 100*	Hold 000-500sec	Rel 000-500sec	RMix 000-100
REALROOM+ DELAY	1	Decay 10-758 sec	LPF 059--362%, OFF	Dens 000-100*	Diff 000-100*
	2	Gate OFF,001- 100*	Hold 000-500sec	Rel 000-500sec	RMix 000-100
	3	Tap ---	100ms 0-7	10ms 0-9	1ms 0-9
	4	Fdbk 00-99*	HiCut. 059--362%, OFF		DMix 000-100*
REALROOM+ CHORUS	1	Decay 10-758 sec	LPF 059--362%, OFF	PDly 000-250sec	FMix 000-100*
	2	Dens 000-100*	Diff 000-100*	Gate OFF,000- 500sec	RMix 000-100*
	3	Rate 00--99%	Depth 000-255	Fdbk 00-99*	CMix 000-100*
	4		Wave SIN, TRI		CMix 000-100*

REALROOM+ FLANGE	1	Decay 10-758 <sub>ms</sub>	LPF 059 <sub>ms</sub> --362 <sub>ms</sub> , OFF	FDly 000-250 <sub>ms</sub>	PMix 000-100°
	2	Dens 000-100°	Diff 000-100°	Gate OFF,000- 500 <sub>ms</sub>	RMix 000-100°
	3	Rate 00--99-	Depth 000-250	Fdbk -99-99°	Wave SIN, TRI
	4	Trig OFF, L, R, LR	Attck 000-255	Rel 000-255	FMix 000-100°
CHORUS: DELAY	1	Rate 00--99-	Depth 000-255	Fdbk 00-99°	FDly 000-250 <sub>ms</sub>
	2		Wave SIN, TRI		Mix 000-100°
	3	Tap ---	100ms 0-5	10ms 0-9	1ms 0-9
	4	Fdbk 00-99°	LoCut. OFF,059-- 362 <sub>ms</sub>	HiCut. 059 <sub>ms</sub> --362 <sub>ms</sub> , OFF	Mix 000-100°
FLANGE: DELAY	1		Rate 00--99-	Depth 000-250	Fdbk -99-99°
	2		Wave SIN, TRI		Mix 000-100°
	3	Tap ---	100ms 0-5	10ms 0-9	1ms 0-9
	4	Fdbk 00-99°	LoCut. OFF,059-- 362 <sub>ms</sub>	HiCut. 059 <sub>ms</sub> --362 <sub>ms</sub> , OFF	Mix 000-100°
PITCH: DELAY	1	Semi -12-12	Fine -50-50	FDly 000-250 <sub>ms</sub>	Fdbk 00-99°
	2		LoCut. OFF,059-- 362 <sub>ms</sub>	HiCut. 059 <sub>ms</sub> --362 <sub>ms</sub> , OFF	Mix 000-100°
	3	Tap ---	100ms 0-5	10ms 0-9	1ms 0-9
	4	Fdbk 00-99°	LoCut. OFF,059-- 362 <sub>ms</sub>	HiCut. 059 <sub>ms</sub> --362 <sub>ms</sub> , OFF	Mix 000-100°

## CHAPITRE 6

# APPLICATIONS MIDI

## Fonctions MIDI

La MidiVerb 4 possède plusieurs fonctions MIDI, elle peut répondre aux changements de programmes, envoyer et recevoir des informations de Programme via les dumps SysEx (système Exclusif), et contrôler les paramètres d'effets en temps réel via les contrôleurs MIDI. Pour plus de détails sur les connexions MIDI de base, voir le Chapitre 2.

### Canal MIDI

Le Canal MIDI est utilisé pour recevoir les messages de changement de programme, ainsi que d'autres événements MIDI pour les possibilités de modulation en temps réel de la MidiVerb 4.

Pour régler le canal MIDI de la MidiVerb 4:

- ① Appuyez sur [UTIL].  
*Le bouton [UTIL] s'allume.*
- ② Appuyez sur le bouton [EDIT/PAGE] pour sélectionner la page 3.  
*L'écran ressemble à ceci:*

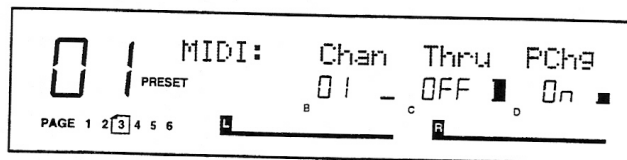

- ③ Appuyez sur [B] pour sélectionner le paramètre MIDI Channel.  
*La valeur du canal MIDI en cours clignote pour indiquer qu'il est sélectionné pour l'édition. Dans l'exemple ci-dessus, le canal MIDI est réglé à 01.*
- ④ Tournez le bouton [VALUE] pour régler le Canal MIDI de 01 à 16, ou 00 pour le mode Omni (réception sur les 16 canaux en même temps).

### MIDI Thru

Pour passer les informations MIDI à partir d'une unité de contrôle par la MidiVerb 4 et vers une autre unité MIDI:

- ① Reliez le MIDI OUT de l'unité de contrôle au [MIDI IN] de la MidiVerb 4. Puis reliez le [MIDI OUT] de la MidiVerb 4 au MIDI IN de l'autre unité que vous voulez contrôler.
- ② Appuyez sur [UTIL], puis sur [EDIT/PAGE] pour sélectionner la page 3.
- ③ Appuyez sur le bouton [C] pour mettre MIDI Thru On.

## Réception des Changements de Programme

Pour pouvoir rappeler les Programmes de la MidiVerb 4 à partir d'une unité de contrôle (clavier, pad de batterie, contrôleur guitare ou basse, séquenceur, etc.):

- ① Reliez le MIDI OUT de l'unité de contrôle au [MIDI IN] de la MidiVerb 4.  
*Cela donne une communication dans un seul sens pour contrôler la MidiVerb 4, puisque nous ne voulons pas recevoir des informations de la MidiVerb 4.*
- ② Appuyez sur [UTIL] puis sur [EDIT/PAGE] pour sélectionner la page 3.
- ③ Appuyez sur le bouton [D] pour sélectionner le champ de changement de programme MIDI.
- ④ A l'aide du bouton [VALUE], sélectionnez *OFF*, *ON* ou *TBL*.
  - Sur *OFF*, la MidiVerb 4 ignore les messages de changement de programme en entrée.
  - Sur *ON*, les changements de programme reçus sur le canal MIDI sur lequel est réglée la MidiVerb 4 rappellent le même numéro de Programme dans la Bank en cours.
  - Sur *TBL*, vous pouvez utiliser la Program Change Table pour ré-affecter les messages de changement de programme pour sélectionner n'importe quel Programme de la MidiVerb 4 de la Bank User ou Preset (voir paragraphe suivant).

## Table de Changement de Programme

La Table de Changement de Programme ré-affecte les messages de changements de programme en entrée pour qu'ils appellent des Programmes de la MidiVerb 4 ayant un numéro différent. Elle est particulièrement utile puisque les changements de programme MIDI ne permettent le rappel que de 128 programmes différents (0-127). A l'aide de cette table, vous pouvez faire rappeler n'importe lequel des 256 Programmes de la MidiVerb 4 par n'importe quel changement de programme MIDI.  
*Exemple:* Si vous programmez la table pour que le message de programme 101 soit ré-affecté au Preset 33, l'envoi d'un message de changement de programme MIDI de 101 à la MidiVerb 4 rappellera le Programme Preset 33.

Pour modifier la Table de Changement de Programme:

- ① Appuyez sur [UTIL] puis sur [EDIT/PAGE] pour sélectionner la page 5.  
*L'écran ressemble à ceci:*

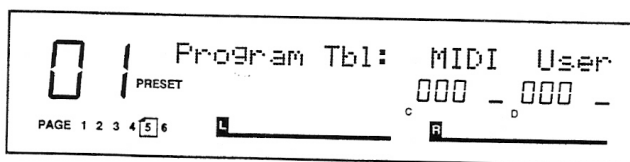

- ② Appuyez sur le bouton [C] pour sélectionner le champ de numéro de programme MIDI.  
*Le champ de numéro de programme MIDI clignote indiquant qu'il est sélectionné pour l'édition.*



- ③ Tournez le bouton [VALUE] pour sélectionner le numéro de changement de programme MIDI de 000-127 à ré-affecter.
- ④ Appuyez sur le bouton [D] pour sélectionner le champ Program.  
*Le champ Program clignote indiquant qu'il est sélectionné pour l'édition*
- ⑤ Tournez le bouton [VALUE] pour sélectionner un Programme de la MidiVerb 4 pour le message de changement de programme MIDI ré-affecté (User 000-127 ou Preset 000-127).  
*Si le bouton [VALUE] est tourné dans le sens inverse des aiguilles d'une montre pour que la valeur descende sous User 000, le haut de l'écran passera à P~~RESET~~ pour indiquer que vous sélectionnez un Programme de la Bank Preset.*

## Stockage SysEx

Pour recevoir et envoyer des informations de Programmes via les dumps SysEx (Système Exclusif) à l'aide d'un ordinateur, ou autre unité de stockage SysEx, ou une autre MidiVerb 4:

- ① Reliez le MIDI OUT de l'autre unité au [MIDI IN] de la MidiVerb 4. Reliez le [MIDI OUT] de la MidiVerb 4 au MIDI IN de l'autre unité.  
*Cela donne une communication dans les deux sens entre les unités.*
- ② Appuyez sur [UTIL] puis sur [EDIT/PAGE] pour sélectionner la page 6.  
*Le bouton [UTIL] clignote, et l'écran indique:*

```
Send MIDI Sysex: All
```

- ③ A l'aide du bouton [VALUE], sélectionnez tous les Programmes User (All), ou le Programme sélectionné (E~~nter~~), ou la Table de Changement de Programme (T~~able~~).
- ④ Réglez l'unité MIDI réceptrice pour qu'elle reçoive et enregistre les informations MIDI étant prêtes à être envoyées par la MidiVerb 4.
- ⑤ Appuyez sur le bouton clignotant [UTIL] pour transmettre.  
*Le bouton [UTIL] clignote rapidement et l'écran indique:*

```
Transmitting Sysex...
```

- ⑥ Lorsque vous renvoyez un dump SysEx dans la MidiVerb 4, elle passera automatiquement en mode de réception (vous n'avez rien à faire). Lorsque cela intervient, l'écran affiche momentanément:

```
RECEIVING MIDI DATA...
```

*Note:* Si une erreur intervient lors de la réception des données SysEx dans la MidiVerb 4, l'écran indiquera brièvement:

```
!!! SYSEX DATA ERROR !!!
```

Si cela intervient, essayer d'envoyer de nouveau les données. Si le problème persiste, cela peut indiquer une mauvaise connexion MIDI ou un problème avec les données elles-mêmes.

## Fonctions de Modulation en Temps Réel

Vous pouvez utiliser différents messages MIDI (comme les numéros de note, la vélocité, l'aftertouch, ou le pitch-bend, etc.) pour contrôler en même temps jusqu'à deux paramètres de la MidiVerb 4, comme le temps de retard, la taille de la pièce, etc. Les fonctions de modulation sont "câblées en dur" dans chaque Configuration, et ne peuvent donc pas être modifiées. Cependant, vous pouvez sélectionner deux des messages MIDI qui agiront comme source de modulation, et vous pouvez ajuster de combien ils affecteront les paramètres de la MidiVerb 4 d'une quantité positive ou négative.

Les deux paramètres dans chaque Configuration qui peuvent être modulés via MIDI ont été choisis avec précaution pour fournir les combinaisons de modulation les plus judicieuses. Les deux sources de modulation sont désignées comme Modulateur X et Modulateur Y. Dans le mode Utility, vous pouvez sélectionner le type de message MIDI qui sera assigné à chaque Modulateur. Les paramètres qui contrôlent les Modulateurs X et Y sont déterminés par la Configuration du Programme sélectionné. *Exemple:* Si vous utilisez une des Configuration Stéréo Reverb, le Modulateur X contrôle le temps de chute de la Réverb, et le Modulateur Y contrôle le mix effet/direct de la Réverb.

Rappelez-vous que les Modulateurs X et Y peuvent être assignés au même message MIDI. Donc, une seule source MIDI peu moduler deux paramètres différents en même temps.

### Définir les Sources de Modulation

Pour sélectionner quel type de message MIDI sera utilisé pour les Modulateurs X et Y:

- ① Appuyez sur [UTIL].  
*Le bouton [UTIL] s'allume.*
- ② Appuyez sur [EDIT/PAGE] pour sélectionner la page 4.  
*L'écran ressemble à ceci:*

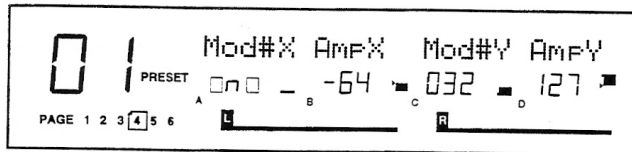

- ③ Appuyez sur le bouton [A] pour sélectionner le champ Modulateur X, et tournez le bouton [VALUE] pour sélectionner le type de message MIDI qui sera utilisé par le Modulateur X.  
*Vous pouvez choisir parmi: pitch-bend (BND), aftertouch (AFT), numéro de note (NOT), vélocité (VEL), ou un numéro de contrôleur de 000-119.*
- ④ Appuyez sur le bouton [B] pour sélectionner le champ Amplitude X, et tournez le bouton [VALUE] pour régler la quantité de contrôle que le Modulateur X aura sur les paramètres qu'il contrôle.  
*Il peut être réglé de -99 à +99.*
- ⑤ Répétez les étapes ③ et ④, en substituant les boutons [A] et [B] avec les boutons [C] et [D] pour sélectionner le type de message MIDI pour le Modulateur Y et ajuster son amplitude.

## Index des Paramètres de Modulation

Le tableau suivant décrit quels paramètres de chaque Configuration sont contrôlés par les Modulateurs X et Y. Utilisez ce tableau pour déterminer les possibilités de contrôle qui existent pour chaque Programme.

Configuration	Mod X	Mod Y
CONCERT HALL	Decay	Wet/Dry Mix
REAL ROOM	Decay	Wet/Dry Mix
AMBIENCE	Decay	Wet/Dry Mix
PLATE REVERB	Decay	Wet/Dry Mix
REVERSE REVERB	Decay	Wet/Dry Mix
MONO DELAY	Feedback	Wet/Dry Mix
STEREO DELAY	Feedback	Wet/Dry Mix
PING PONG DELAY	Feedback	Wet/Dry Mix
MULTI TAP DELAY	Master Feedback	Wet/Dry Mix
BPM MONO DELAY	Feedback	Wet/Dry Mix
DELAY:DELAY	Delay 1 Feedback	Delay 1 Feedback
STEREO CHORUS	Wet/Dry Mix	Depth*
QUAD CHORUS	Wet/Dry Mix	Depth*
CHORUS:CHORUS	Chorus 1 Wet/Dry Mix	Chorus 2 Wet/Dry Mix
STEREO FLANGE	Wet/Dry Mix	Depth*
FLANGE:FLANGE	Flange 1 Wet/Dry Mix	Flange 2 Wet/Dry Mix
LEZLIE->ROOM	Speed (slow/fast)	Motor (on/off)
STEREOPITCHSHFT	(aucun)	(aucun)
PITCH:PITCH	(aucun)	(aucun)
AUTO PAN	(aucun)	(aucun)
DELAY->REALROOM	Delay Feedback	Reverb Decay
CHORUS->REALROOM	Chorus Wet/Dry Mix	Reverb Decay
FLANGE->REALROOM	Flange Wet/Dry Mix	Reverb Decay
REALROOM->FLANGE	Reverb Decay	Flange Wet/Dry Mix
CHORUS->DLY->ROOM	Chorus Wet/Dry Mix	Reverb Decay
FLANGE->DLY->ROOM	Flange Wet/Dry Mix	Reverb Decay
REALROOM+DELAY	Reverb Decay	Delay Feedback
REALROOM+CHORUS	Reverb Decay	Chorus Depth
REALROOM+FLANGE	Reverb Decay	Flange Depth
CHORUS:DELAY	Chorus Wet/Dry Mix	Delay Feedback
FLANGE:DELAY	Flange Wet/Dry Mix	Delay Feedback
PITCH:DELAY	(aucun)	Delay Feedback

\* Note: Si le signal passe par un effet Chorus et que le paramètre Depth est modifié, vous remarquerez des "clicks" audibles. C'est dû au fait que le processeur fait des modifications significatives dans l'algorithme d'effet. Nous recommandons que vous changiez le réglage de ce paramètre que lorsqu'il n'y a pas de signal dans l'effet.

## Réglage de l'Amplitude de Modulation

Lorsque vous avez sélectionné les messages MIDI qui sont affectés aux Modulateurs X et Y, vous devez maintenant choisir leur force (ou quel contrôle ils auront sur les paramètres d'effets) et dans quelle direction (positive ou négative). La plage d'amplitude des deux Modulateurs est de -99 à +99. Si vous choisissez une amplitude de +99, le Modulateur aura un contrôle complet en positif sur le paramètre qu'il module. Mais qu'est-ce que cela signifie pour vous? Prenons quelques exemples.

Supposons que vous vouliez que la molette de modulation de votre clavier (contrôleur n° 1) contrôle la quantité de réverb entendue. Puisque le Modulateur Y est câblé sur le paramètre Wet/Dry Mix, vous devez d'abord assigner le Modulateur Y sur  $\square\square$  1. Puis, vous réglez l'amplitude pour déterminer la plage du paramètre Mix que vous voulez que votre molette de modulation contrôle. Pour un contrôle total, réglez l'amplitude X sur  $\square\square$ . A ce point, vous n'entendrez aucun effet. C'est probablement parce que le paramètre Mix de l'effet est réglé sur 100%; la molette de modulation ajoutée à la valeur du paramètre, mais il ne peut aller plus loin. Si vous ramenez le paramètre Mix sur 0%, la molette de modulation aura un contrôle total (bougez la molette entièrement en haut et en bas pour mettre le paramètre Mix du son direct au son qu'avec l'effet).

Si vous utilisez un effet dont les paramètres modulés n'ont que deux valeurs possible (comme le paramètre Speed du Lezlie; il est soit lent, soit rapide), le Modulateur n'aura aucun effet si le paramètre est réglé sur sa "seconde" valeur et que l'amplitude du Modulateur est sur une valeur positive. Ne fois de plus, ce paramètre est déjà à son réglage maximum et ne peut aller plus loin. De la même façon, vous n'entendrez pas d'effet si le paramètre est sur sa première valeur, et que l'amplitude du Modulateur est sur une valeur négative.

Voici un autre exemple. Supposons qu'un paramètre d'effet (qui est contrôlé par le Modulateur X) soit réglé à 75 % de son réglage maximum. Si le Modulateur X a une amplitude de 100% et que le contrôleur assigné au Modulateur X est à 100%, le paramètre d'effet sera à son réglage maximum. Si l'amplitude du Modulateur X est à 50%, le paramètre sera à mi-chemin entre son réglage programmé de 75 % et son réglage maximum de 100%. Si, au contraire, l'amplitude du Modulateur X est de -99, le paramètre sera à son réglage minimum ou 0%.

### **Contrôle du Temps de Retard via l'Horloge MIDI**

Avec la Configuration BPM Mono Delay, il est possible de contrôler le temps de retard à partir d'une source d'horloge MIDI externe, comme un séquenceur MIDI ou une boîte à rythmes. Toute unité qui peut sortir une horloge MIDI peut être utilisée pour contrôler ce temps de retard de la Configuration.

Tout d'abord, sélectionnez un Programme de la MidiVerb 4 qui utilise la Configuration BPM Mono Delay. Puis tournez le paramètre "Tempo" au minimum jusqu'à ce que la valeur de l'écran soit "E C L", ce qui veut dire "external clock" (horloge externe). Le temps de retard sera maintenant contrôlé par le signal d'horloge MIDI reçu au port [MIDI IN] à partir d'une source externe. Si le tempo de l'horloge MIDI change, la MidiVerb 4 le suit. Si le signal de l'horloge MIDI est discontinu, le temps de retard restera sur le dernier tempo envoyé par l'horloge MIDI.

Un paramètre supplémentaire, appelé Note, est utilisé pour déterminer la valeur de note sur laquelle se synchronisera la MidiVerb 4. *Exemple:* si vous réglez la valeur de Note sur 4, alors vous serez synchronisé par les battements de quart de note de l'horloge MIDI en entrée. Si vous réglez cette valeur de Note sur 8t, vous vous synchronisez par triolet de huitième de note du signal d'horloge MIDI. Vous pouvez également réglez la valeur de Note sur une variation de note pointée, comme 8., ce qui vous permet de vous synchroniser par huitième de note pointée du signal d'horloge MIDI en entrée.

CHAPITRE 7

# PROBLEMES

## Index des Problèmes

Si vous rencontrez des problèmes lors de l'utilisation de la MidiVerb 4, veuillez consulter le tableau suivant pour localiser les causes et solutions possibles avant de contacter votre distributeur Alesis pour assistance.

Symptômes	Cause	Solution
L'écran ne s'allume pas lorsque l'interrupteur ON/OFF est appuyé.	Pas de courant.	Vérifiez que le câble d'alimentation est branché correctement.
Le niveau de Canal 2 ne peut pas être réglé.	Le mode Cascade est actif.	Allez à la page 2 du mode UTILITY et appuyez sur [D] pour le désactiver.
Ne répond pas aux changements de programme MIDI ou contrôle de modulation.	Le canal MIDI est réglé sur une valeur différente que celle de l'unité qui contrôle.	Allez à la page 3 du mode UTILITY et tournez le bouton [VALUE] et réglez le canal MIDI.
Pas de son.	La fonction Bypass est active et le Dry Defeat est actif.	Appuyez sur [UTL] puis sur [EDIT] pour sélectionner la page 1, puis appuyez sur [D] pour désactiver le Dry Defeat.
	La fonction Bypass est active et le paramètre Mix de l'effet est réglé sur 0%.	Localisez le paramètre Mix de l'effet avec [EDIT] et réglez-le sur 100% (s'il y a plus d'un effet dans la Configuration, ajustez le Mix de chaque effet).
Le paramètre Mix d'un effet de peut être réglé (affiche " - - - " au lieu d'un nombre de 0-100%)	Dry Defeat est actif.	Appuyez sur [UTL] puis sur [EDIT] pour sélectionner la page 1, puis appuyez sur [D] pour désactiver Dry Defeat.
L'unité ne répond pas aux contrôles de la face avant.	Conflit logiciel inconnu, rayons cosmiques, ou électricité statique.	Débranchez l'entrée MIDI. Éteignez puis rallumez. Si cela ne marche pas, essayez de ré-initialiser.

## Re-initialisation

Pour ré-initialiser la MidiVerb 4, tenez les boutons [PROG] et [D] tout en l'allumant. Cela restaure tous les paramètres Utility à leur valeur par défaut, et rappelle le Preset 1.



*Important: Les Programmes de la Bank User sont effacés lors de la ré-initialisation de l'unité de cette façon. Veillez à stocker ces Programmes dans une unité de stockage de données via le Système Exclusif MIDI avant de ré-initialiser (voir le Chapitre 6).*

## Version du Logiciel

La version du logiciel en cours est déterminée en tenant appuyé le bouton [PROG] puis en appuyant sur [EDIT]. L'écran indique brièvement la version du logiciel en cours installée.

## Maintenance/Dépannage

### Nettoyage

Débranchez le cordon d'alimentation, et utilisez un chiffon doux pour nettoyer les surfaces en plastique et métalliques de la MidiVerb 4. Pour la saleté résistante, utilisez un nettoyant ménager non abrasif. NE PAS VAPORISER LE NETTOYANT DIRECTEMENT SUR L'AVANT DE L'UNITÉ, CE QUI POURRAIT DETRUIRE LA LUBRIFICATION DES INTERRUPTEURS ET DES CONTROLES! Vaporisez sur un chiffon, et utilisez ce chiffon pour nettoyer l'unité.

### Informations de Garantie

Ce produit est garanti par Alesis contre les défauts en pièces et main d'oeuvre pour une durée de 1 an pour les pièces et 90 jours pour la main d'oeuvre à partir de la date d'achat. Les conditions complètes de limite de garantie sont notifiées sur la carte de garantie fournie avec le produit. Gardez une copie de votre facture d'achat comme preuve de garantie si des réparations s'avèrent nécessaires. La garantie ne s'applique que dans le pays d'achat.

### Envoyez à Alesis pour Toute Réparation

Nous pensons que la MidiVerb 4 est un des processeurs multi-effets les plus fiables pouvant être fabriqué avec les technologies d'aujourd'hui, et devrait donner une utilisation sans problèmes pendant des années. Cependant, si des problèmes surviennent, N'ESSAYEZ PAS de réparer l'unité vous-même. Il y a des courants élevés à plusieurs endroits dans le châssis. Les réparations de ce produit ne doivent être faites que par des techniciens qualifiés. IL N'Y A PAS DE PIÈCES REPARABLES PAR VOUS-MÊME.

### Service de Réparation

Avant de contacter Alesis, vérifiez toutes vos connexions, et assurez-vous d'avoir lu ce manuel.

Contactez votre distributeur Alesis pour la garantie. Ne renvoyez pas le produit avant d'avoir reçu des instructions spécifiques. La garantie ne s'applique que dans le pays d'achat.

Adresses de votre distributeur Alesis:

- ◆ LYON  
I.M.L.  
P.A. de la Bandonnière  
4, Rue M. Audibert  
69800 SAINT PRIEST  
Tél. : 78 20 40 30  
Fax : 72 23 06 61
  
- ◆ PARIS  
I.M.L.  
Paris Nord II  
13, Rue de la Perdrix - BP 50020  
95945 ROISSY CDG Cedex  
Tél. : (1) 49 38 17 00  
Fax : (1) 49 38 17 09

Serveur Minitel : (1) 49 89 02 79



## CARTE D'IMPLEMENTATION MIDI

Fonction		Transmit	Reconnu	Remarques
Canal de Base	Défaut Changé	X * * * * *	1—16	
Mode	Défaut Messages Altéré	X X * * * * *	Mode 3 X	
N° de Note	Voies	0—127 * * * * *	0—127 0—127	
Vélocité	Note On Note Off	X X	O O	
After Touch	Touches Canaux	X X	X O	
Pitch Bend		X	O	
Contrôles de Chgt	0—119	X	O	
Chgt de Prog.	Vrais n°	X * * * * *	O 0—127 0—99	
Système Exclusif		O	O	
Système Commun	Pos Chanson	X	X	
	Sel Chanson	X	X	
	Tonalité	X	X	
Système Tps Réel	Horloge Commandes	O X	O X	
Messages Aux	Local On/Off	X	X	
	All Notes Off	X	X	
	Active Sense	X	X	
	Reset	X	X	
Notes				

Mode 1: OMNI ON, POLY  
Mode 2: OMNI ON, MONO

Mode 3: OMNI OFF, POLY  
Mode 4: OMNI OFF, MONO

O : Oui  
X : Non



# SPECIFICATIONS

## Electronique

Réponse en Fréquences:	±1dB de 20Hz à 20kHz
Plage Dynamique:	>90 dB "A" pond., 20 Hz-22 kHz
Distorsion (THD+N):	<0.009% @1kHz, niveau nominal (-12 dBfs) <0.005% @ niveau crête
Diaphonie:	<90 dB sous charge maximum

## Entrées

Nombre de Canaux:	2
Format:	Jacks 6,35mm asymétriques
Niveau Nominal:	-10 dBV
Niveau Maximum:	+10 dBV
Impédance:	1M $\Omega$ /canal stéréo, 500 k $\Omega$ /canal mono

## Conversions A/N - N/A

Vitesse du processeur:	3 MIPs (million d'instructions par seconde)
Mémoire du processeur:	64 k x 16 bits
Convertisseur A/N:	18 bit Sigma-Delta, sur-échantillonnage 128x
Convertisseur N/A:	18 bit Sigma-Delta, sur-échantillonnage 8x
Fréquence d'Echantillonnage:	48kHz

## Sorties

Nombre de Canaux:	2
Format:	Jacks 6,35 mm asymétriques
Niveau Maximum:	+17,5dBu
Niveau Nominal:	-20 dBV à +4 dBu, réglable sur la face avant
Impédance de Sortie:	500 ohms

## Face Avant

Contrôles	Value	
Boutons	PROG	EDIT/PAGE
	UTIL	A/NAME
	STORE	B/ESC
	INPUT	C/<
	OUTPUT	D/>
Interrupteurs	Power	
Indicateur	Ecran à cristaux liquides personnalisé	

## Panneau Arrière

Entrées (Left/CH 1, Right/CH 2)	Jack 6,35 mono
Sorties (Left/CH 1, Right/CH 2)	Jack 6,35 mono
FOOTSWITCH	Jack 6,35 mm (accepte des interrupteurs normalement fermés ou ouverts, comme la pédale Alesis PD)
MIDI (In, Out/Thru)	DIN 5 broches
Alimentation	Transformateur 9 Volts

## Traitement et Mémoire

Programmes User (RAM):	128
Programmes Preset Usine (ROM):	128
Résolution du traitement interne	Accumulateur 24 bit
Mémoire de Retard	1299 milli-secondes
Effets de Réverb:	Concert Hall, Real Room, Ambience, Plate Reverb, Reverse Reverb
Effets de Delay:	Mono Delay, Stereo Delay, Ping Pong Delay, Multi Tap Delay, BPM Mono Delay
Effets de Pitch:	Stereo Chorus, Quad Chorus, Stereo Flange, Stereo Pitch Shifter
Effets spéciaux:	Auto Pan
Configuration à effets multiples:	
Double:	Real Room+Delay, Real Room+Chorus, Real Room+Flange
Dual Mono:	Delay:Delay, Chorus:Chorus, Flange:Flange, Pitch:Pitch, Chorus:Delay, Flange:Delay, Pitch:Delay
Multi Chain:	Delay->Real Room, Chorus->Real Room, Flange->Real Room, Leslie->Room, Real Room->Flange, Chorus->Delay->Room, Flange->Delay->Room